



WATER  
HAZINESS  
CATALOGUE



ITALBOX  
WATER  
HAZINESS  
CATALOGUE

haziness  
bruma que nos envolve  
e desperta, emociona e apaixonava.  
bem-vindos à italbox.



I



N



—• indice  
index. indice —•  
indice

D



E



X

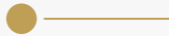

SLIM. 04/27  
 MINIMAL. 28/65  
 LEVE. 66/89  
 ALTO. 90/113  
 AFORMA. 114/135  
 AQUA ACTIVA. 136/138  
 EXTRAS. 139  
 TECNIC. 152

— slim  
collection —



O instante reduz-se à névoa de um duche quente.  
Desaparecer no vapor, esquecer e recomençar.

The instant is reduced into steam of hot bath.  
To vanish in steam, to forget and to start again.

Le instant se réduit à la brume d'une douche chaude.  
Vanishing vapeur, oublier et recommencer.

El momento se reduce a la bruma de una ducha caliente.  
Fuga de vapor, olvidar y comenzar de nuevo.

● INSTANTE REDUZ-SE  
NEVOA DE UM DUCHE  
QUENTE.  
● DESAPARECER NO  
VAPOR, ESQUECER  
● E RECOMENÇAR.



PT Um painel fixo e uma porta de abrir . Acessórios em latão cromado . Vidro temperado de 8mm .  
EN One fixed panel and one opening door . Brass fittings . 8mm tempered glass  
Aluminium profiles: chromed . Magnetic closure . Standard height: 2000mm

FR Un panneau fixe et une porte d'ouvrir . Accessoires en laiton chromé  
ES Un panel fijo y una puerta de abrir . Accesorios en latón cromado . Mecánico de cierre  
Vidrio templado de 8mm . Perfiles en aluminio cromado . Altura estándar: 2000mm





PT Dois painéis fixos e uma porta de abrir . Acessórios em Latão Cromado . Vidro temperado de 8mm  
Perfis em alumínio cromado . Fecho magnético . Altura Standard: 2000mm

EN Two fixed panels and one opening door . Brass fittings . 8mm tempered glass  
Aluminium profiles: chromed . Magnetic closure . Standard Height: 2000mm

FR Deux panneaux fixes et une porte d'ouvrir . Accessoires en laiton chromé . Verre trempé de 8mm  
Profils en aluminium chromé . Fermeture magnétique . Hauteur Standard: 2000mm

ES Dos paneles fijos y una puerta de abrir . Accesorios en latón cromado . Mecánico de cierre  
Vidrio templado de 8mm . Perfiles en aluminio cromado . Altura estándar: 2000mm





PT  
EN

Um painel fixo e uma porta de abrir . Acessórios em latão cromado . Vidro temperado de 8mm  
Perfis em alumínio cromado . Fecho magnético . Altura standard: 2000mm

One fixed panel and one opening door . Brass fittings . 8mm tempered glass  
Aluminium profiles: chromed . Magnetic closure . Standard height: 2000mm

FR  
ES

Un panneau fixe et une porte d'ouvrir . Accessoires en laiton chromé . Verre trempé de 8mm  
Profils en aluminium chromé . Fermeture magnétique . Hauteur standard: 2000mm

Un panel fijo y una puerta de abrir . Accesorios en latón cromado . Mecánico de cierre  
Vidrio templado de 8mm . Perfiles en aluminio cromado . Altura estándar: 2000mm



S

PT Um painel fixo, uma porta de abrir e um lateral . Acessórios em latão cromado . Vidro temperado de 8mm

EN One fixed panel, one opening door and a side panel . Brass fittings . 8mm tempered glass  
Aluminium profiles: chromed . Magnetic closure . Standard height: 2000mm

FR Un panneau fixe, une porte d'ouvrir et un panneau lateral . Accessoires en laiton chromé  
Verre trempé de 8mm . Profils en aluminium chromé . Fermeture magnétique . Hauteur standard: 2000mm

ES Un panel fijo, una puerta de abrir e panel lateral . Accesorios en latón cromado . Mecánico de cierre  
Vidrio templado de 8mm . Perfiles en aluminio cromado . Altura estándar: 2000mm





PT  
EN

Um painel fixo e um móvel. Acessórios em latão cromado. Vidro temperado de 8mm  
Altura standard: 1500mm . Comprimento standard: 700mm+500mm  
One fixed panel and one mobile panel . Brass fittings . 8mm tempered glass  
Standard height: 1500mm . Standard length: 700mm+500mm

FR  
ES

Un panneau fixe et un mobile . Accessoires en laiton chromé . Verre trempé de 8mm  
Hauteur standard: 1500mm . Longueur standard: 700mm+500mm  
Un panel fijo y un móvil . Accesorios en latón cromado . Vidrio templado de 8mm  
Altura estándar: 1500mm . Longitud standard: 700mm+500mm





PT

Um painel fixo . Acessórios em latão cromado . Vidro temperado de 8mm  
Perfis em alumínio cromado . Altura standard: 2000mm

EN

One fixed panel . Brass fittings . 8mm tempered glass  
Aluminium profiles: chromed . Standard height: 2000mm

FR

Un panneau fixe . Accessoires en laiton chromé . Verre trempé de 8mm  
Profils en aluminium chromé . Hauteur standard: 2000mm

ES

Un panel fijo . Accesorios en latón cromado . Vidrio templado de 8mm  
Perfiles en aluminio cromado . Altura estándar: 2000mm





PT Um painel fixo . Acessórios em latão cromado . Vidro temperado de 8mm  
Perfis em alumínio cromado . Altura standard: 1500mm

EN One fixed panel . Brass fittings . 8mm tempered glass  
Aluminium profiles: chromed . Standard height: 1500mm

FR Un panneau fixe . Accessoires en laiton chromé . Verre trempé de 8mm  
Profils en aluminium chromé . Hauteur standard: 1500mm

ES Un panel fijo . Accesorios en latón cromado . Vidrio templado de 8mm  
Perfiles en aluminio cromado . Altura estándar: 1500mm





PT Um painel móvel . Acessórios em latão cromado . Vidro temperado de 8mm  
Perfis em alumínio cromado . Altura standard: 1500mm  
EN One mobile panel . Brass fittings . 8mm tempered glass  
Aluminium profiles: chromed . Standard height: 1500mm

FR Un panneau mobile . Accessoires en laiton chromé . Verre trempé de 8mm  
Profils en aluminium chromé . Hauteur standard: 1500mm  
ES Un panel móvil . Accesorios en latón cromado . Vidrio templado de 8mm  
Perfiles en aluminio cromado . Altura estándar: 1500mm





PT Uma porta de abrir . Acessórios em latão cromado . Vidro temperado de 8mm  
EN Perfis em alumínio cromado . Altura standard: 2000mm

EN One opening door . Brass fittings . 8mm tempered glass  
Aluminium profiles: chromed . Standard height: 2000mm

FR Une porte d'ouvrir . Accessoires en laiton chromé . Verre trempé de 8mm  
ES Perfiles en aluminio cromado . Hauteur standard: 2000mm

ES Una puerta de abrir . Accesorios en latón cromado . Vidrio templado de 8mm  
Perfiles en aluminio cromado . Altura estándar: 2000mm





PT

Um painel fixo e uma porta de abrir . Perfis em alumínio cromado . Vidro temperado de 8mm  
Acessórios em latão cromado . Altura standard 2000mm

EN

One fixed panel and one opening door . Aluminum profiles: chromed  
8mm tempered glass . Brass fittings . Standard height 2000mm

FR

Un panneau fixe et une porte d'ouvrir . Profils en aluminium chromé  
Verre trempé 8 mm . Accessoires en laiton chromé . Hauteur standard 2000mm

ES

Un panel fijo y una puerta de abrir . Perfiles en aluminio cromado  
Vidrio templado de 8 mm . Accesorios en latón cromado . Altura estándar: 2000mm



S

● — arq100  
italbox — ●



● — arq150  
italbox — ●

● — arq200  
italbox — ●



L



M



● — arq200  
italbox — ●



● — arq110  
italbox — ●

I



Desmaterializa, eleva, ascende, sobe.  
Ignora o peso da matéria e sem tensão descontrai.

It desmaterializes, elevates, ascends, climbs.  
Substance's weight is ignored and without tension, it relaxes.

Dématérialise, monte, monte, monte.  
Ignorer le poids des matières et sans tension relâche.

Desmaterializa, sube, sube, sube.  
Ignorar el peso de las materias y romper libre de estrés.

DESMATERIALIZA, ELEVA,  
ASCENDE, SOBE.  
IGNORA O PESO DA  
MATERIA E SEM TENSÃO  
DESCONTRAI

minimal  
collection

M

PT Dois vidros fixos e uma porta de abrir . Acessórios em latão cromado . Fecho magnético  
 Vidro temperado de 8mm . Perfis em alumínio cromado . Altura standard: 2000mm

EN Two fixed panels and one opening door . Brass fittings . Magnetic closure  
 8mm tempered glass . Aluminium profiles: chromed . Standard height: 2000mm

FR Deux panneaux fixes et une porte d'ouvrir . Accessoires en laiton chromé . Fermeture magnétique  
 Verre trempé de 8mm . Profilés en aluminium chromé . Hauteur standard: 2000mm

ES Dos paneles fijos y una puerta de abrir . Accesorios en latón cromado . Mecánico de cierre  
 Vidrio templado de 8mm . Perfiles de aluminio cromado . Altura estándar: 2000mm





PT Um painel fixo e uma porta de abrir . Acessórios em latão cromado . Fecho magnético  
Vidro temperado de 8mm . Perfis em alumínio cromado . Altura standard: 2000mm

EN One fixed panel and one opening door . Brass fittings . Magnetic closure  
8mm tempered glass . Aluminium profiles: chromed . Standard height: 2000mm

FR Un panneau fixe et une porte qui d'ouvrir . Accessoires en laiton chrome . Fermeture magnétique  
Verre trempé de 8mm . Profils en aluminium chromé . Hauteur standard: 2000mm

ES Un panel fijo y una puerta de abrir . Accesorios en latón cromado . Mecánico de cierre  
Vidrio templado de 8mm . Perfiles de aluminio cromado . Altura estándar: 2000mm



PT Um painel fixo, uma porta de abrir e lateral fixo . Acessórios em latão cromado . Fecho magnético  
 Vidro temperado de 8mm . Perfis em alumínio cromado . Altura standard: 2000mm

EN One fixed panel, one opening door and a side panel . Brass fittings  
 Magnetic closure. 8mm tempered glass . Aluminium profiles: chromed. Standard height: 2000mm

FR Un panneau fixe, une porte d'ouvrir et un panneau latéral . Accessoires en laiton chromé  
 Fermeture magnétique . Verre trempé de 8mm . Profils en aluminium chromé . Hauteur standard: 2000mm

ES Un panel fijo, una puerta de abrir y un panel lateral . Accesorios en latón cromado . Mecánico de cierre  
 Vidrio templado de 8mm . Perfiles de aluminio cromado . Altura estándar: 2000mm



PR300

info pag 162

M

PT Dois painéis fixos, duas portas de abrir . Acessórios em latão cromado . Fecho magnético  
Vidro temperado de 8mm . Perfis em alumínio cromado . Altura standard: 2000mm

EN Two fixed panels, two external opening doors. Brass fittings . Magnetic closure . 8mm tempered glass  
Aluminium profiles: chromed . Standard height: 2000mm

FR Deux panneaux fixes et deux porte d'ouvrir . Accessoires en laiton chromé . Fermeture magnétique  
Verre trempé de 8mm . Profils en aluminium chromé . Hauteur standard: 2000mm

ES Dos paneles fijos y dos puertas de abrir . Accesorios en latón cromado . Mecánico de cierre  
Vidrio templado de 8mm . Perfiles de aluminio cromado . Altura estándar: 2000mm

minimal



PR400

info pag 163

M

PT Dois painéis fixos, uma porta de abrir e lateral . Acessórios em latão cromado . Fecho magnético  
Vidro temperado de 8mm . Perfis em alumínio cromado . Altura standard: 2000mm

EN Two fixed panels, one opening door and lateral . Brass fittings  
Magnetic closure . 8mm tempered glass . Aluminium profiles: chromed . Standard height: 2000mm

FR Deux panneaux fixes, une porte d'ouvrir et un panneau latéral . Accessoires en laiton chromé  
Fermeture magnétique . Verre trempé de 8mm . Profilés en aluminium chromé . Hauteur standard: 2000mm

ES Dos paneles fijos, una puerta de abrir y un panel lateral . Accesorios en latón cromado  
Mecánico de cierre . Vidrio templado de 8mm . Perfiles de aluminio cromado . Altura estándar: 2000mm

minimal





PT Dois painéis fixos com um lateral . Acessórios em latão cromado  
Vidro temperado de 8mm . Perfis em alumínio cromado . Altura standard: 2000mm  
EN Two fixed panels with a side panel . Brass fittings. 8mm tempered glass  
Aluminium profiles: chromed . Standard height: 2000mm

FR Deux panneaux fixes avec un panneau latéral . Accessoires en laiton chromé  
Verre trempé de 8mm . Profilés en aluminium chromé . Hauteur standard: 2000mm  
ES Dos paneles fijos con un panel lateral . Accesorios en latón cromado  
Vidrio templado de 8mm . Perfiles de aluminio cromado . Altura estándar: 2000mm





PT Um painel fixo . Acessórios em latão cromado  
Vidro temperado de 8mm . Perfis em alumínio cromado . Altura standard: 2000mm  
EN One fixed panel . Brass fittings . 8mm tempered glass  
Aluminium profiles: chromed . Standard height: 2000mm

FR Un panneau fixe . Accessoires en laiton chromé  
Verre trempé de 8mm . Profilés en aluminium chromé . Hauteur standard: 2000mm  
ES Un panel fijo . Accesorios en latón cromado . Vidrio templado de 8mm  
Perfiles de aluminio cromado . Altura estándar: 2000mm



## PR620

info pag 164

M

- PT Um painel fixo . Acessórios em latão cromado . Vidro temperado de 8mm . Perfis em alumínio cromado . Altura standard: 1500mm
- EN One fixed panel . Brass fittings . 8mm tempered glass . Aluminium profiles: chromed . Standard height: 1500mm
- FR Un panneau fixe . Accessoires en laiton chromé . Verre trempé de 8mm . Profilés en aluminium chromé . Hauteur standard: 1500 mm
- ES Un panel fijo . Accesorios en latón cromado . Vidrio templado de 8mm . Perfiles de aluminio cromado . Altura estándar: 1500 mm



## PR650

info pag 165

M

- PT Um painel fixo e um móvel . Acessórios em latão cromado . Vidro temperado de 8mm . Altura standard: 1500mm . Comprimento standard: 700mm+500mm
- EN One fixed panel and one mobile panel . Brass fittings . 8mm tempered glass . Standard height: 1500mm . Standard length: 700mm+500mm
- FR Un panneau fixe et un mobile . Accessoires en laiton chromé . Verre trempé de 8mm . Hauteur standard: 1500mm . Longueur standard: 700mm+500mm
- ES Un panel fijo y un móvil . Accesorios en latón cromado . Vidrio templado de 8mm . Altura estándar: 1500mm . Longitud standard: 700mm+500mm



PR690

info pag 165

M

PT

Um painel fixo e um painel móvel . Acessórios em latão cromado . Vidro temperado de 8mm  
Perfis em alumínio cromado . Altura standard: 2000mm

EN

One fixed panel and one mobile panel . Brass fittings . 8mm tempered glass  
Aluminium profiles: chromed . Standard height: 2000mm

FR

Un panneau fixe et un panneau mobile . Accessoires en laiton chromé . Verre trempé de 8mm  
Profils en aluminium chromé . Hauteur standard: 2000mm

ES

Un panel fijo y un panel móvil . Accesorios en latón cromado . Vidrio templado de 8mm  
Perfiles de aluminio cromado . Altura estándar: 2000mm

minimal



PR710

info pag 166

M

PT Dois painéis fixos, uma porta de correr. Acessórios em latão cromado  
Vidro temperado de 8mm . Perfis em alumínio cromado . Altura standard: 2000mm

EN Two fixed panels, one sliding door . Brass fittings . 8mm tempered glass  
Aluminium profiles: chromed . Standard height: 2000mm

FR Deux panneaux fixes, une porte coulissante . Accessoires en laiton chromé  
Verre trempé de 8mm . Profils en aluminium chromé . Hauteur standard: 2000mm

ES Dos paneles fijos, una puerta corredera . Accesorios en latón cromado  
Vidrio templado de 8mm . Perfiles de aluminio cromado . Altura estándar: 2000mm

minimal





PT Um painel fixo, uma porta de correr e lateral. Acessórios em latão cromado. Fecho magnético  
Vidro temperado de 8mm. Perfis em alumínio cromado. Altura standard: 2000mm

EN One fixed panel, one sliding door and a side panel. Brass fittings. 8mm tempered glass  
Aluminium profiles: chromed. Standard height: 2000mm

FR Un panneau fixe, une porte coulissante et un latéral. Accessoires en laiton chromé  
Fermeture magnétique. Verre trempé de 8mm. Profils en aluminium chromé. Hauteur standard: 2000mm

ES Un panel fijo, una puerta corredera y panel lateral. Accesorios en latón cromado  
Mecánico de cierre. Vidrio templado de 8mm. Perfiles de aluminio cromado. Altura estándar: 2000mm



PR730

info pag 167

M

PT  
EN

Um painel fixo e uma porta de correr . Acessórios em latão cromado . Vidro temperado de 8mm  
Perfis em alumínio cromado . Altura standard: 2000mm

One fixed panel and one sliding door . Brass fittings . 8mm tempered glass  
Aluminium profiles: chromed . Standard height: 2000mm

FR  
ES

Un panneau fixe et une porte coulissante . Accessoires en laiton chromé . Verre trempé de 8mm  
Profils en aluminium chromé . Hauteur standard: 2000mm

Un panel fijo y una puerta corredora . Accesorios en latón cromado . Vidrio templado de 8mm  
Perfiles de aluminio cromado . Altura estándar: 2000mm

minimal



PR750

info pag 167

M

- PT Dois painéis fixos e duas portas de correr . Acessórios em latão cromado  
Vidro temperado de 8mm . Perfis em alumínio cromado . Altura standard: 1500mm
- EN Two fixed panels and two sliding doors . Brass fittings . Tempered glass of 8mm  
Aluminium profiles: chromed . Standard height: 1500mm
- FR Deux panneaux fixes et deux portes coulissantes . Accessoires en laiton chromé  
Verre trempé de 8mm . Profils en aluminium chromé . Hauteur standard: 1500mm
- ES Dos paneles fijos y dos puertas correderas . Accesorios en latón cromado  
Vidrio templado de 8mm . Perfiles de aluminio cromado . Altura estándar: 1500mm



PR800

info pag 168

M

- PT Dois vidros fixos e uma porta de abrir . Acessórios em latão cromado  
Vidro temperado de 8mm . Perfis em alumínio cromado . Altura standard: 2000mm
- EN Two fixed panels, one opening door . Brass fittings  
Tempered glass of 8mm . Aluminium profiles: Chromed . Standard Height: 2000mm
- FR Deux panneaux fixes et une porte d'ouvrir . Accessoires en laiton chromé  
Verre trempé de 8mm . Profils en aluminium chromé . Hauteur standard: 2000mm
- ES Dos paneles fijos y una puerta de abrir . Accesorios en latón cromado  
Vidrio templado de 8mm . Perfiles de aluminio cromado . Altura estándar: 2000mm

minimal





PT Uma porta de abrir bibotante . Acessórios em latão cromado  
Vidro temperado de 8mm . Perfis em alumínio cromado . Altura standard: 2000mm  
EN One opened door bibotante . Brass fittings . Tempered glass of 8mm  
Aluminium profiles: chromed. Standard Height: 2000mm



FR Une porte d'ouvrir bibotante . Accessoires en laiton chromé . Fermeture magnétique  
Verre trempé de 8mm . Profils en aluminium chromé . Hauteur standard: 2000mm  
ES Una puerta que se abre bibotante . Accesorios en latón cromado . Mecánico de cierre  
Vidrio templado de 8mm . Perfiles de aluminio cromado . Altura estándar: 2000mm



PT Uma porta de abrir bibotante e lateral . Acessórios em latão cromado . Fecho magnético  
Vidro temperado de 8mm . Perfis em alumínio cromado . Altura standard: 2000mm

EN One opened door bibotante and a side panel . Brass fittings . Magnetic closure  
Tempered glass of 8mm . Aluminium profiles: chromed . Standard Height: 2000mm

FR Une porte d'ouvrir bibotante et latérale . Accessoires en laiton chromé . Fermeture magnétique  
Verre trempé de 8mm . Profils en aluminium chromé . Hauteur standard: 2000mm

ES Una puerta de abrir bibot y lateral . Accesorios en latón cromado . Mecánico de cierre  
Vidrio templado de 8mm . Perfiles de aluminio cromado . Altura estándar: 2000mm



PR970

info pag 169

M

PT Dois painéis fixos e uma porta de abrir bibotante . Acessórios em latão cromado . Fecho magnético  
Vidro temperado de 8mm . Perfis em alumínio cromado . Altura standard: 2000mm

EN Two fixed panels and one opening door . Brass fittings . Magnetic closure  
Tempered glass of 8mm . Aluminium profiles: chromed . Standard Height: 2000mm

FR Deux panneaux fixes et une porte d' ouvrir . Accessoires en laiton chromé . Fermeture magnétique

Verre trempé de 8mm . Profils en aluminium chromé . Hauteur standard: 2000mm

ES Dos paneles fijos e una puerta de abrir . Accesorios en latón cromado . Mecánico de cierre  
Vidrio templado de 8mm . Perfiles de aluminio cromado . Altura estándar: 2000mm

minimal





PT Painel lateral de banheira, com puxador . Vidro temperado de 8mm  
Acessórios em latão cromado . Altura standard: 1500mm  
EN Wing door, with a knob . 8mm tempered glass  
Brass fittings . Standard height: 1500mm

FR Paroi latérale pour baignoire avec poignée . Verre trempé de 8mm  
Accessoires en laiton chromé . Hauteur standard: 1500mm  
ES Baño panel lateral com el mango . Vidrio templado de 8mm  
Accesorios de latón cromado. Altura estándar: 1500mm



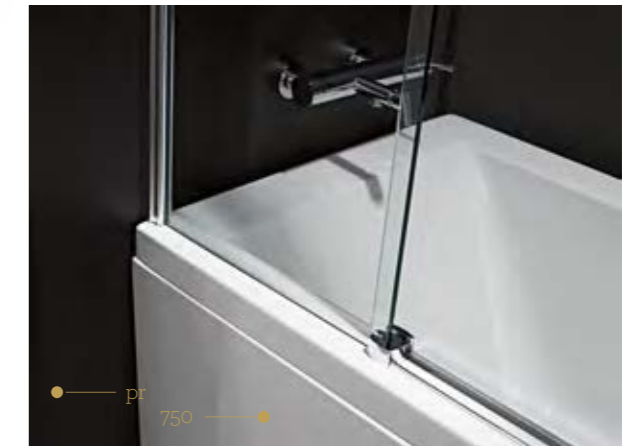
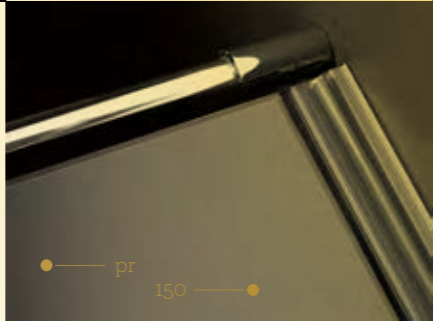
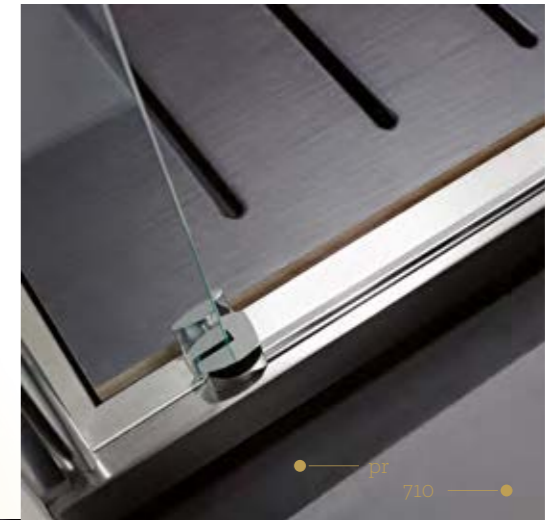

Que pare o tempo por agora e nesse sossego  
enamora-te contigo.

Time may stop for now and in that  
calmness it flirts you.

Que le temps s'arrête maintenant et dans  
cette tranquillité tombe amoureux de toi-même.

Que el tiempo pase por ahora y esta  
tranquilidad se enamora de ti.

QUE PARE O  
TEMPO POR AGORA )  
E NESSE SOSSEGO  
ENAMORA-TE  
CONTIGO.

collection

L





PT Um painel fixo e uma porta de correr. Acessórios em Latão Cromado. Vidro temperado de 6mm.  
Perfis em alumínio cromado. Altura Standard: 2000mm

EN One fixed panel and one sliding door. Brass fittings. 6mm tempered glass . Aluminium profiles: chromed.  
Standard Height: 2000mm

FR Un panneau fixe et une porte coulissante. Accessoires en laiton chromé. Verre trempé de 6mm. Profils en aluminium chrome.  
Hauteur standard: 2000mm

ES Un panel fijo y una puerta corredera. Accesorios en latón cromado. Vidrio templado de 6mm. Perfiles de aluminio cromo.  
Altura estándar: 2000mm





PT Dois painéis fixos e duas portas de correr . Acessórios em latão cromado, vidro temperado de 6mm  
 Perfis em alumínio cromado . Altura standard: 2000mm

EN Two fixed panels and two sliding doors . Brass fittings . 6mm tempered glass  
 Aluminium profiles: chromed . Standard height: 2000mm

FR Deux panneaux fixes et deux portes coulissantes, accessoires en laiton chromé. Verre trempé de 6mm  
 Profils en aluminium chrome. Hauteur standard: 2000mm

ES Dos paneles fijos y dos puertas corredoras . Accesorios en latón cromado . Vidrio templado de 6mm  
 Perfiles de aluminio cromo . Altura estándar: 2000mm





PT Dois painéis fixos e duas portas de correr . Acessórios em latão cromado . Vidro temperado de 6mm  
Perfis em alumínio cromado . Altura standard: 2000mm

EN Two fixed panels and two sliding doors . Brass fittings . 6mm tempered glass  
Aluminium profiles: chromed . Standard height : 2000mm

FR Deux panneaux fixes et deux portes coulissantes . Accessoires en laiton chromé . Verre trempé de 6mm  
Profils en aluminium chrome . Hauteur standard: 2000mm

ES Dos paneles fijos y dos puertas corredoras . Accesorios en latón cromado . Vidrio templado de 6mm  
Perfiles de aluminio cromo . Altura estándar: 2000mm





PT Um painel fixo, uma porta de correr e lateral . Acessórios em latão cromado . Vidro temperado de 6mm

Perfis em alumínio cromado . Altura standard: 2000mm

EN One fixed panel, one sliding door and side panel . Brass fittings . 6mm tempered glass

Aluminium profiles: chromed . Standard Height: 2000mm

FR Un panneau fixe, une porte coulissante et paroi latérale . Accessoires en laiton chromé

Verre trempé de 6mm . Profils en aluminium chrome . Hauteur standard: 2000mm

ES Un panel fijo, una puerta corredera e panel lateral . Accesorios en latón cromado

Vidrio templado de 6mm . Perfiles de aluminio cromo . Altura estándar: 2000mm





PT

Um painel fixo e uma porta de correr. Acessórios em latão cromado. Vidro temperado de 6mm. Perfis em alumínio cromado. Altura Standard: 1500mm

EN

One fixed panel and one sliding door. Brass fittings. 6mm tempered glass. Aluminium profiles: chromed. Standard Height: 1500mm

FR

Un panneau fixe et une porte coulissante. Accessoires en laiton chromé. Verre trempé de 6mm. Profils en aluminium chrome. Hauteur standard: 1500mm

ES

Un panel fijo y una puerta corredera. Accesorios en latón cromado. Vidrio templado de 6mm. Perfiles de aluminio cromo. Altura estándar: 1500mm





PT Um painel fixo e uma porta de correr. Acessórios em latão cromado. Vidro temperado de 6mm. Perfis em alumínio cromado. Altura Standard: 1500mm  
EN One fixed panel and one sliding door. Brass fittings. 6mm tempered glass. Aluminium profiles: chromed. Standard Height: 1500mm



FR Un panneau fixe et une porte coulissante. Accessoires en laiton chromé. Verre trempé de 6mm. Profils en aluminium chrome. Hauteur standard: 1500mm  
ES Un panel fijo y una puerta corredera. Accesorios en latón cromado. Vidrio templado de 6mm. Perfiles de aluminio cromo. Altura estándar: 1500mm





PT Um painel fixo e uma porta de abrir . Acessórios em latão cromado . Vidro temperado de 6mm

Perfis em alumínio cromado . Fecho magnético . Altura standard: 2000mm

EN One fixed panel and one opening door . Brass fittings . 6mm tempered glass

Aluminium profiles: chromed . Magnetic closure . Standard height: 2000mm

FR Un panneau fixe et une porte d'ouvrir . Accessoires en laiton chromé . Verre trempé de 6mm

Profils en aluminium chromé . Fermeture magnétique . Hauteur standard: 2000mm

ES Un panel fijo y una puerta de abrir . Accesorios en latón cromado . Mecánico de cierre

Vidrio templado de 6mm . Perfiles en aluminio cromado . Altura estándar: 2000mm





PT Um painel fixo, uma porta de abrir e lateral. Acessórios em latão cromado. Vidro temperado de 6mm  
 Perfis em alumínio cromado. Fecho magnético. Altura standard: 2000mm

EN One fixed panel, one opening door and a side panel. Brass fittings. 6mm tempered glass  
 Aluminium profiles: chromed. Magnetic closure. Standard height: 2000mm

FR Un panneau fixe, une porte d'ouvrir et paroi latéral. Accessoires en laiton chromé. Verre trempé de 6mm  
 Profils en aluminium chromé. Fermeture magnétique. Hauteur standard: 2000mm

ES Un panel fijo, una puerta de abrir e panel lateral. Accesorios en latón cromado. Mecánico de cierre  
 Vidrio templado de 6mm. Perfiles en aluminio cromado. Altura estándar: 2000mm





PT Um painel fixo e uma porta de abrir . Painéis em vidro temperado de 6mm  
Perfis em alumínio cromado . Altura standard: 1500mm

EN One fixed panel and one opening door . 6mm tempered glass  
Aluminium profiles: chromed . Standard Height: 1500mm

FR Un panneau fixe et une porte d'ouvrir . Verre trempé de 6mm  
Profils en aluminium chrome . Hauteur standard: 1500mm

ES Un panel fijo y una puerta de abrir . Vidrio templado de 6mm  
Perfiles de aluminio lacado cromo . Altura estándar: 1500mm





PT Um painel fixo . Acessórios em latão cromado  
 Vidro temperado de 6mm . Perfis em alumínio cromado . Altura standard: 2000mm

EN One fixed panel . Brass fittings . 6mm tempered glass  
 Aluminium profiles: chromed . Standard height: 2000mm

FR Un panneau fixe . Accessoires en laiton chromé  
 Verre trempé de 6mm . Profilés en aluminium chromé . Hauteur standard: 2000mm

ES Un panel fijo . Accesorios en latón cromado . Vidrio templado de 6mm  
 Perfiles de aluminio cromado . Altura estándar: 2000mm





● — it 100 — ●



● — it 300 — ●



● — it 350 — ●



● — it 130 — ●



● — it 230 — ●



Ciclo é renovação. Substituir por algo melhor.  
Recomeçar e repetir.

Cycle is renovation. Substitute for something better.  
Resume and repeat.

Cycle est renouvellement.  
Remplacez-le par quelque chose de mieux.  
Resume et répéter.

Ciclo de renovación. Sustituirla por algo mejor.  
De nuevo y repetir.

CICLO É RENOVACÃO.  
SUBSTITUIR POR ALGO  
MELHOR.  
RECOMEÇAR E REPETIR.

alto  
collection

A



PT Dois painéis fixos e duas portas de correr . Acessórios em latão cromado . Vidro temperado de 6mm  
Perfis em alumínio lacado branco, metalizado ou cromado . Altura standard: 2000mm

EN Two fixed panels and one opening door . 6mm tempered glass  
Aluminium profiles: chromed . Standard Height: 1500mm



FR Deux panneaux fixes et deux portes coulissantes . Accessoires en laiton chromé . Verre trempé de 6mm  
Profils en aluminium laqué blanc, métallisé ou en chrome . Hauteur standard: 2000mm

ES Dos paneles fijos y dos puertas corredoras . Accesorios en latón cromado . Vidrio templado de 6mm  
Perfiles de aluminio lacado blanco, metálico ou cromo . Altura estándar: 2000mm





PT Dois painéis fixos e uma porta de correr . Acessórios em latão cromado . Vidro temperado de 6mm  
Perfis em alumínio lacado branco, metalizado ou cromado . Altura standard: 2000mm

EN Two fixed panels and one sliding door . Brass fittings . 6mm tempered glass  
Aluminium profiles lacquered white, methalized or chromed . Standard height : 2000mm



FR Deux panneaux fixes et une porte coulissante . Accessoires en laiton chromé . Verre trempé de 6mm  
Profils en aluminium laqué blanc, métallisé ou en chrome . Hauteur standard: 2000mm

ES Dos paneles fijos y una puerta corredora . Accesorios en latón cromado . Vidrio templado de 6mm  
Perfiles de aluminio lacado blanco, metálico o cromo . Altura estándar: 2000mm





PT Dois painéis fixos e duas portas de correr . Acessórios em latão cromado . Vidro temperado de 6mm  
Perfis em alumínio lacado branco, metalizado ou cromado . Altura standard: 2000mm

EN Two fixed panels and two sliding doors . Brass fittings . 6mm tempered glass  
Aluminium profiles lacquered white, methalized or chromed . Standard height : 2000mm

FR Deux panneaux fixes et deux portes coulissantes . Accessoires en laiton chromé . Verre trempé de 6mm  
Profils en aluminium laqué blanc, métallisé ou en chrome . Hauteur standard: 2000mm

ES Dos paneles fijos y dos puertas corredoras . Accesorios en latón cromado . Vidrio templado de 6mm  
Perfiles de aluminio lacado blanco, metálico ou cromo . Altura estándar: 2000m



## Madalena

info pag 177

A

**PT** Uma porta desdobrável . Fecho magnético . Vidro temperado 6mm . Perfis em alumínio lacado branco, metalizado ou cromado . Acessórios em latão cromado . Altura standard: 2000mm

**EN** One folding door . Magnetic closure . 6mm tempered glass  
Aluminium profiles lacquered white, methalized or chromed . Brass fittings . Standard Height: 2000mm

**FR** Une porte pliante . Fermeture magnétique . Panneaux en verre trempé de 6mm  
Profils en aluminium laqué blanc, métallisé et le chrome . Accessoires en laiton chromé . Hauteur standard: 2000mm

**ES** Una puerta plegable . Cierre magnético . Vidrio templado de 6mm  
Perfiles de aluminio lacado blanco, metálico y cromado . Accesorios en latón cromado . Altura estándar: 2000mm



## Leonor

info pag 177

alto

**PT** Um painel fixo, uma porta de abrir e lateral . Acessórios em latão cromado . Vidro temperado de 6mm  
Perfis em alumínio lacado branco, metalizado ou cromado . Fecho magnético . Altura standard: 2000mm

**EN** One fixed panel, one opening door and a side panel . Brass fittings . 6mm tempered glass  
Aluminium profiles lacquered white, methalized or chromed . Magnetic closure . Standard height: 2000mm

**FR** Un panneau fixe, une porte d'ouvrir et paroi latéral . Accessoires en laiton chromé . Verre trempé de 6mm  
Profils en aluminium laqué blanc, métalliques ou en chrome . Fermeture magnétique . Hauteur standard: 2000mm

**ES** Un panel fijo, una puerta de abrir e panel lateral . Accesorios en latón cromado . Mecánico de cierre  
Vidrio templado de 6mm . Perfiles de aluminio lacado blanco, metálico o de cromo . Altura estándar: 2000mm



## Silvia

info pag 178

A

PT

Um painel fixo e uma porta de abrir . Acessórios em latão cromado . Vidro temperado de 6mm  
Perfis em alumínio lacado branco, metalizado ou cromado . Fecho magnético . Altura standard: 2000mm

EN

One fixed panel and one opening door . Brass fittings . 6mm tempered glass  
Aluminium profiles lacquered white, methalized or chromed . Magnetic closure . Standard height: 2000mm

FR

Un panneau fixe et une porte d'ouvrir . Accessoires en laiton chromé . Verre trempé de 6mm  
Profils en aluminium laqué blanc, métalliques ou en chrome . Fermeture magnétique . Hauteur standard: 2000mm

ES

Un panel fijo e una puerta de abrir . Accesorios en latón cromado . Mecánico de cierre  
Vidrio templado de 6mm . Perfiles de aluminio lacado blanco, metálico o de cromo . Altura estándar: 2000mm



## Maria

info pag 178

alto

PT

Um painel fixo e uma porta de abrir . Acessórios em latão cromado . Vidro temperado de 6mm  
Perfis em alumínio lacado branco, metalizado ou cromado . Fecho magnético . Altura standard: 2000mm

EN

One fixed panel and one opening door . Brass fittings . 6mm tempered glass  
Aluminium profiles lacquered white, methalized or chromed . Magnetic closure . Standard height: 2000mm

FR

Un panneau fixe et une porte d'ouvrir . Accessoires en laiton chromé . Verre trempé de 6mm  
Profils en aluminium laqué blanc, métalliques ou en chrome . Fermeture magnétique . Hauteur standard: 2000mm

ES

Un panel fijo e una puerta de abrir . Accesorios en latón cromado . Mecánico de cierre  
Vidrio templado de 6mm . Perfiles de aluminio lacado blanco, metálico o de cromo . Altura estándar: 2000mm



PT Dois painéis fixos e duas portas de correr . Rolamentos esferas inox . Fecho magnético . Vidro temperado de 6mm  
Perfis em alumínio lacado branco, metalizado or cromado . Altura standard: 2000mm

EN Two fixed panels and two sliding doors . Inox ball-bearings rollers . Magnetic closure . 6mm tempered glass  
Aluminium profiles lacquered white, methalized or chromed . Standard Height: 2000mm

FR Deux panneaux fixe et deux portes coulissants . Roulements à billes en acier inoxydable . Fermeture magnétique.  
Verre trempé de 6mm . Profils en aluminium laqué blanc, métalliques ou en chrome . Hauteur standard: 2000mm

ES Dos paneles fijos y dos puertas corredoras . Rodamientos de bolas de acero inoxidable . Cierre magnético .  
Vidrio templado de 6mm . Perfiles de aluminio lacado blanco, metálico o de cromo . Altura estándar: 2000mm



PT Dois painéis fixos e duas portas de correr . Rolamentos esferas inox . Fecho magnético . Vidro temperado de 6mm  
Perfis em alumínio lacado branco, metalizado or cromado . Altura standard: 2000mm

EN Two fixed panels and two sliding doors . Inox ball-bearings rollers . Magnetic closure . 6mm tempered glass  
Aluminium profiles lacquered white, methalized or chromed . Standard Height: 2000mm

FR Deux panneaux fixe et deux portes coulissants . Roulements à billes en acier inoxydable . Fermeture magnétique.  
Verre trempé de 6mm . Profils en aluminium laqué blanc, métalliques ou en chrome . Hauteur standard: 2000mm

ES Dos paneles fijos y dos puertas corredoras . Rodamientos de bolas de acero inoxidable . Cierre magnético .  
Vidrio templado de 6mm . Perfiles de aluminio lacado blanco, metálico o de cromo . Altura estándar: 2000mm



## Elisabete base

info pag 180

A

PT Dois painéis fixos e duas portas de correr . Rolamentos esferas inox . Fecho magnético . Vidro temperado de 6mm

EN Two fixed panels and two sliding doors . Inox ball-bearings rollers . Magnetic closure . 6mm tempered glass  
Aluminium profiles lacquered white, methalized or chromed . Standard Height: 2000mm

FR Deux panneaux fixe et deux portes coulissants . Roulements à billes en acier inoxydable . Fermeture magnétique.  
Verre trempé de 6mm . Profils en aluminium laqué blanc, métalliques ou en chrome . Hauteur standard: 2000mm

ES Dos paneles fijos y dos puertas corredoras . Rodamientos de bolas de acero inoxidable . Cierre magnético .  
Vidrio templado de 6mm . Perfiles de aluminio lacado blanco, metálico o de cromo . Altura estándar: 2000mm



## Elisabete banheira

info pag 181

alto

PT Dois painéis fixos e duas portas de correr . Rolamentos esferas inox . Fecho magnético . Vidro temperado de 6mm

EN Two fixed panels and two sliding doors . Inox ball-bearings rollers . Magnetic closure . 6mm tempered glass  
Aluminium profiles lacquered white, methalized or chromed . Standard Height: 2000mm

FR Deux panneaux fixe et deux portes coulissants . Roulements à billes en acier inoxydable . Fermeture magnétique.  
Verre trempé de 6mm . Profils en aluminium laqué blanc, métalliques ou en chrome . Hauteur standard: 2000mm

ES Dos paneles fijos y dos puertas corredoras . Rodamientos de bolas de acero inoxidable . Cierre magnético .  
Vidrio templado de 6mm . Perfiles de aluminio lacado blanco, metálico o de cromo . Altura estándar: 2000mm





PT Um painel fixo e uma porta de correr . Rolamentos esferas inox . Vidro temperado 6mm  
Perfis em alumínio lacado branco, metalizado ou cromado . Altura standard: 2000mm  
EN One fixed panel and one sliding door . Inox ball-bearains rollers . 6mm tempered glass  
Aluminium profiles lacquered white, methalized or chromed . Standard Height: 2000mm

FR Un panneau fixe et une porte coulissants . Roulements à billes en acier inoxydable . Verre trempé de 6mm  
Profils en aluminium laqué blanc, métalliques ou en chrome . Hauteur standard: 2000mm  
ES Un panel fijo y una puerta corredoras . Rodamientos de bolas de acero inoxidable . Vidrio templado de 6mm  
Perfiles de aluminio lacado blanco, metálico o de cromo . Altura estándar: 2000mm



**Mara  
simples**  
info pag 182

A

- PT Painel banheira. Vidro temperado de 6mm . Perfis em alumínio lacado branco, metalizado ou cromado . Altura standard: 1500mm
- EN Bathtub panel . 6mm tempered glass. Aluminium profiles lacquered white methalized or chromed . Standard Height: 1500mm
- FR Panneau pour baignoire . Verre trempé 6mm . Profils en aluminium laqué blanc, métallique ou chrome. Hauteur standard: 1500mm
- ES Panel de bañera. Vidrio templado de 6mm . Perfiles de aluminio lacado blanco, metálico y cromado. Altura estándar: 1500mm



**Mara  
dupla**  
info pag 182

A

- PT Painel duplo de banheira . Vidro temperado de 6mm  
Perfis em alumínio lacado branco, metalizado ou cromado . Altura standard: 1500mm
- EN Double bathtub panel . 6mm tempered glass  
Aluminium profiles lacquered white, methalized or chromed . Standard height: 1500mm
- FR Panneau double pour baignoire . Verre trempé 6mm  
Profils en aluminium laqué blanc, métallique et le chrome . Hauteur standard: 1500mm
- ES Doble panel de bañera . Vidrio templado de 6mm  
Perfiles de aluminio lacado blanco, metálico y cromado . Altura estándar: 1500mm

alto



A



• bene. dita •

L



• i. nês •

T



• emi. lia •



• leo. nor •



• leo. nor •



Cada día inspira e emociona.  
Reflete sentimentos com passar do tempo, relaxa e revitaliza a cada segundo.

Each day inspires and excites.  
Reflects feelings over time, relaxes and revitalizes every second.

Tous les jours inspire et excite.  
Refète des sentiments au fil du temps, se détend et revitalise chaque seconde.

Cada día nos inspira y emociona.  
Refleja los sentimientos a través del tiempo, se relaja y revitaliza cada segundo.

CADA DIA INSPIRA E  
EMOCIONA.  
REFLECTE SENTIMENTOS.  
PASSAR DO TEMPO,  
RELAXA E REVITALIZA  
A CADA SEGUNDO.

a forma  
collection

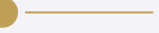



PT Dois painéis fixos e duas portas de correr . Rolamentos esferas inox . Fecho magnético . Acrílico de 2,3mm ou vidro temperado de 4mm . Perfis em alumínio lacado branco ou metalizado . Altura standard: 1850mm

EN Two fixed panels and two sliding doors . Inox ball-bearins rollers . Magnetic closure . Acrylic of 2,3mm or 4mm tempered glass . Aluminium profiles lacquered white or methalized . Standard Height: 1850mm

FR Deux panneaux fixe et deux portes coulissants . Roulements à billes en acier inoxydable . Fermeture magnétique . Acrylique de 2,3mm ou verre trempé de 4mm . Profils en aluminium laqué blanc ou métallique . Hauteur standard: 1850mm

ES Dos paneles fijas y dos puertas corredoras . Rodamientos de bolas de acero inoxidable . Cierre magnético . Acrílico de 2,3 mm o vidrio templado de 4mm . Perfiles de aluminio lacado de color blanco o de metal . Altura estándar: 1850mm





PT Dois painéis fixos e duas portas de correr. Rolamentos esferas inox. Fecho magnético. Acrílico de 2,3mm ou vidro temperado de 4mm. Perfis em alumínio lacado branco ou metalizado. Altura standard: 1850mm

EN Two fixed panels and two sliding doors. Inox ball-bearing rollers. Magnetic closure. Acrylic of 2,3mm or 4mm tempered glass. Aluminium profiles lacquered white or methalized. Standard Height: 1850mm

FR Deux panneaux fixe et deux portes coulissants. Roulements à billes en acier inoxydable. Fermeture magnétique. Acrylique de 2,3mm ou verre trempé de 4mm. Profils en aluminium laqué blanc ou métallique. Hauteur standard: 1850mm

ES Dos paneles fijas y dos puertas corredoras. Rodamientos de bolas de acero inoxidable. Cierre magnético. Acrílico de 2,3 mm o vidrio templado de 4mm. Perfiles de aluminio lacado de color blanco o de metal. Altura estándar: 1850mm



## Anabela base

info pag 184

F

PT Três portas de correr . Rolamentos esferas inox . Fecho magnético . Acrílico de 2,3mm ou vidro temperado 4mm . Perfis em alumínio lacado branco ou metalizado . Altura standard: 1850mm

EN Three sliding doors . Inox ball-bearings rollers . Magnetic closure . Acrylic of 2,3mm or 4mm tempered glass . Aluminium profiles lacquered . White or methalized . Standard height: 1850mm

FR Trois portes coulissantes . Roulements à billes en acier inoxydable . Fermeture magnétique . Acrylique de 2,3mm ou verre trempé de 4mm . Profils en aluminium laqué blanc ou métallique . Hauteur standard: 1850mm

ES Tres puertas correderas . Rodamientos de bolas de acero inoxidable . Cierre magnético . Acrílico de 2,3mm o vidrio templado de 4mm . Perfiles de aluminio lacado de color blanco o de metal . Altura estándar: 1850mm



## Anabela banheira

info pag 185

PT Três portas de correr . Rolamentos esferas inox . Fecho magnético . Acrílico de 2,3mm ou vidro temperado 4mm . Perfis em alumínio lacado branco ou metalizado . Altura standard: 1400mm

EN Three sliding doors . Inox ball-bearings rollers . Magnetic closure . Acrylic of 2,3mm or 4mm tempered glass . Aluminium profiles lacquered . White or methalized . Standard height: 1400mm

FR Trois portes coulissantes . Roulements à billes en acier inoxydable . Fermeture magnétique . Acrylique de 2,3mm ou verre trempé de 4mm . Profils en aluminium laqué blanc ou métallique . Hauteur standard: 1400mm

ES Tres puertas correderas . Rodamientos de bolas de acero inoxidable . Cierre magnético . Acrílico de 2,3mm o vidrio templado de 4mm . Perfiles de aluminio lacado de color blanco o de metal . Altura estándar: 1400mm

a forma



## Milenio base

info pag 185

F

- PT Dois painéis fixos e duas portas de correr . Rolamentos esferas inox . Fecho magnético . Acrílico de 2,3mm ou vidro temperado 4mm . Perfis em alumínio lacado branco ou metalizado . Altura standard: 1850mm
- EN Two fixed panels and two sliding doors. Inox ball-bearings rollers . Magnetic closure . Acrylic of 2,3mm or 4mm tempered glass . Aluminium profiles lacquered . White or methalized . Standard height: 1850mm
- FR Deux panneaux fixe et deux porte coulissants . Roulements à billes en acier inoxydable . Fermeture magnétique . Acrylique de 2,3mm ou verre trempé de 4mm . Profils en aluminium laqué blanc ou métallique . Hauteur standard: 1850mm
- ES Dos paneles fijos y dos puertas corredoras . Rodamientos de bolas de acero inoxidable . Cierre magnético . Acrílico de 2,3mm o vidrio templado de 4mm . Perfiles de aluminio lacado de color blanco o de metal . Altura estándar: 1850mm



## Milenio banheira

info pag 186

- PT Dois painéis fixos e duas portas de correr . Rolamentos esferas inox . Fecho magnético . Acrílico de 2,3mm ou vidro temperado 4mm . Perfis em alumínio lacado branco ou metalizado . Altura standard: 1400mm
- EN Two fixed panels and two sliding doors. Inox ball-bearings rollers . Magnetic closure . Acrylic of 2,3mm or 4mm tempered glass . Aluminium profiles lacquered . White or methalized . Standard height: 1400mm
- FR Deux panneaux fixe et deux porte coulissants . Roulements à billes en acier inoxydable . Fermeture magnétique . Acrylique de 2,3mm ou verre trempé de 4mm . Profils en aluminium laqué blanc ou métallique . Hauteur standard: 1400mm
- ES Dos paneles fijos y dos puertas corredoras . Rodamientos de bolas de acero inoxidable . Cierre magnético . Acrílico de 2,3mm o vidrio templado de 4mm . Perfiles de aluminio lacado de color blanco o de metal . Altura estándar: 1400mm

a forma



## Teresa base

info pag 186

F

- PT Um painel fixo e uma porta de correr . Rolamentos esferas inox . Fecho magnético . Acrílico de 2,3mm ou vidro temperado 4mm . Perfis em alumínio lacado branco ou metalizado . Altura standard: 1850mm
- EN One fixed panel and one sliding door . Inox ball-bearings rollers . Magnetic closure . Acrylic of 2,3mm or 4mm tempered glass . Aluminium profiles lacquered . White or methalized . Standard height: 1850mm
- FR Un panneau fixe et une porte coulissants . Roulements à billes en acier inoxydable . Fermeture magnétique . Acrylique de 2,3mm ou verre trempé de 4mm . Profils en aluminium laqué blanc ou métallique . Hauteur standard: 1850mm
- ES Un panel fijo y una puerta corredora . Rodamientos de bolas de acero inoxidable . Cierre magnético . Acrílico de 2,3mm o vidrio templado de 4mm . Perfiles de aluminio lacado de color blanco o de metal . Altura estándar: 1850mm



## Teresa banheira

info pag 187

- PT Um painel fixo e uma porta de correr . Rolamentos esferas inox . Fecho magnético . Acrílico de 2,3mm ou vidro temperado 4mm . Perfis em alumínio lacado branco ou metalizado . Altura standard: 1400mm
- EN One fixed panel and one sliding door . Inox ball-bearings rollers . Magnetic closure . Acrylic of 2,3mm or 4mm tempered glass . Aluminium profiles lacquered . White or methalized . Standard height: 1400mm
- FR Un panneau fixe et une porte coulissants . Roulements à billes en acier inoxydable . Fermeture magnétique . Acrylique de 2,3mm ou verre trempé de 4mm . Profils en aluminium laqué blanc ou métallique . Hauteur standard: 1400mm
- ES Un panel fijo y una puerta corredora . Rodamientos de bolas de acero inoxidable . Cierre magnético . Acrílico de 2,3mm o vidrio templado de 4mm . Perfiles de aluminio lacado de color blanco o de metal . Altura estándar: 1400mm

a forma





PT Painel de banheira . Vidro temperado de 6mm  
Perfis em alumínio lacado branco ou metalizado . Altura standard: 1400mm

EN Bathtub panel . 6mm tempered glass .  
Aluminium profiles lacquered white or methalized . Standard height: 1400mm

FR Panneau pour baignoire . Verre trempé 6mm  
Profils en aluminium laqué blanc et le métallique . Hauteur standard: 1400mm

ES Panel de bañera . Vidrio templado de 6mm  
Perfiles de aluminio lacado blanco y metálico . Altura estándar: 1400mm





PT Quatro portas de abrir . Fecho magnético . Vidro temperado 6mm  
Perfis em alumínio lacado branco ou metalizado . Altura standard: 1850mm

EN Four external opening doors . Magnetic closure . 6mm tempered glass  
Aluminium profiles lacquered white or methalized . Standard Height: 1850mm



FR Quatre portes d'ouvrir . Fermeture magnétique . Verre trempé de 6mm  
Profils en aluminium laqué blanc ou métallisé . Hauteur standard: 1850mm

ES Cuatro puertas de abrir . Cierre magnético . Vidrio templado de 6mm  
Perfiles de aluminio lacado blanco o metálico . Altura estándar: 1850mm





PT Uma porta de abrir . Fecho magnético . Vidro temperado 6mm  
Perfis em alumínio lacado branco ou metalizado . Altura standard: 1850mm  
EN One external opening door . Magnetic closure . 6mm tempered glass  
Aluminium profiles lacquered white or methalized . Standard Height: 1850mm

FR Une porte d'ouvrir . Fermeture magnétique . Verre trempé de 6mm  
Profils en aluminium laqué blanc ou métallisé . Hauteur standard: 1850mm  
ES Una puerta de abrir . Cierre magnético . Vidrio templado de 6mm  
Perfiles de aluminio lacado blanco o metálico . Altura estándar: 1850mm





PT Duas portas de abrir . Fecho magnético . Vidro temperado 6mm  
Perfis em alumínio lacado branco ou metalizado . Altura standard: 1850mm  
EN Two external opening doors . Magnetic closure . 6mm tempered glass  
Aluminium profiles lacquered white or methalized . Standard Height: 1850mm

FR Deux portes d'ouvrir . Fermeture magnétique . Verre trempé de 6mm  
Profils en aluminium laqué blanc ou métallisé . Hauteur standard: 1850mm  
ES Dos puertas de abrir . Cierre magnético . Vidrio templado de 6mm  
Perfiles de aluminio lacado blanco o metálico . Altura estándar: 1850mm



A



rafa.  
elo

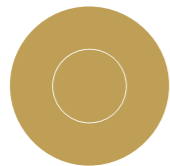

mada.  
lena

F



mile.  
nio

R



M

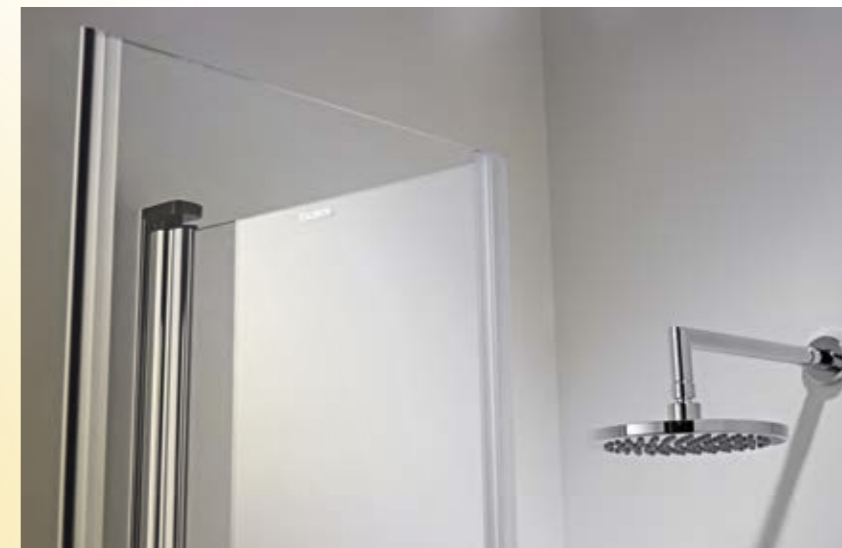

mada.  
lena



ri.  
ta

A



alto

## Sara

info pag 190



**PT** Dois painéis fixos e duas portas de correr . Rolamentos esferas inox . Acrílico de 2,3mm ou vidro temperado de 4mm . Perfis em alumínio lacado branco ou metalizado . Altura standard: 1800mm  
**EN** Two fixed panels and two sliding doors . Inox ball-bearins rollers . Acrylic of 2,3mm or 4mm tempered glass . Aluminium profiles lacquered white or methalized . Standard Height: 1800mm

**FR** Deux panneaux fixe et deux portes coulissants . Roulements à billes en acier inoxydable . Acrylique de 2,3mm ou verre trempé de 4mm . Profils en aluminium laqué blanc ou métallique . Hauteur standard: 1800mm

**ES** Dos paneles fijas y dos puertas corredoras . Rodamientos de bolas de acero inoxidable . Acrílico de 2,3 mm o vidrio templado de 4mm . Perfiles de aluminio pintado de color blanco o de metal . Altura estándar: 1800mm



## Lisa

info pag 189



**PT** Um painel fixo e uma porta de correr . Rolamentos esferas inox . Fecho de encaixe . Acrílico de 2,3mm . Perfis em alumínio lacado branco . Altura standard: 1800mm

**EN** One fixed panel and one sliding door . Inox ball-bearins rollers . Mechanical closure . Acrylic panels in 2,3mm . Aluminium profiles lacquered white . Altura standard: 1800mm

**FR** Un panneau fixe et une porte coulissante . Roulements à billes inox-bearins . Fermeture mécanique . Acrylique en 2,3 mm . Profils en aluminium laqué blanc . Hauteur standard: 1800mm

**ES** Un panel fijo y una puerta corredera . Rodamientos de bolas de acero inoxidable . Mecánico de cierre . Acrílico de 2,3 mm . Perfiles de aluminio lacado blanco . Altura estándar: 1800mm

aqua activa



AQ

PT Dois painéis fixos e duas portas de correr . Rolamentos esferas inox . Fecho de encaixe Acrílico de 2,3mm . Perfis em alumínio lacado branco. Altura standard: 1400mm

EN Two fixed panels and two sliding doors . Inox ball-bearings rollers. Mechanical closure Acrylic panels in 2,3mm . Aluminium profiles lacquered white . Standard height: 1400mm

FR Deux panneaux fixe et deux coulissants . Roulements à billes. Inox-bearings. Fermeture mécanique Acrylique en 2,3 mm . Profils en aluminium laqué blanc. Hauteur standard: 1400mm

ES Dos fijas y dos paneles corredoras . Inox bearings bola rodillos. Mecánico de cierre Acrílico de 2,3 mm perfiles de aluminio . Lacado blanco. Altura estándar: 1400mm

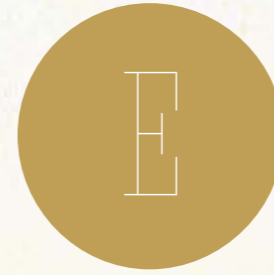

extras  
e  
suporte

EXTRAS  
SUPPORT



# Projetos

- PT Projeto personalizado para espaços públicos e arquitetura. Acompanhamento de projeto.
- EN Custom project for public spaces and architecture. Accompaniment project.
- FR Projet personnalisé pour les espaces publics et l'architecture. Suivi des projets.
- ES Proyecto personalizado para espacios públicos y la arquitectura. Seguimiento de los proyectos.

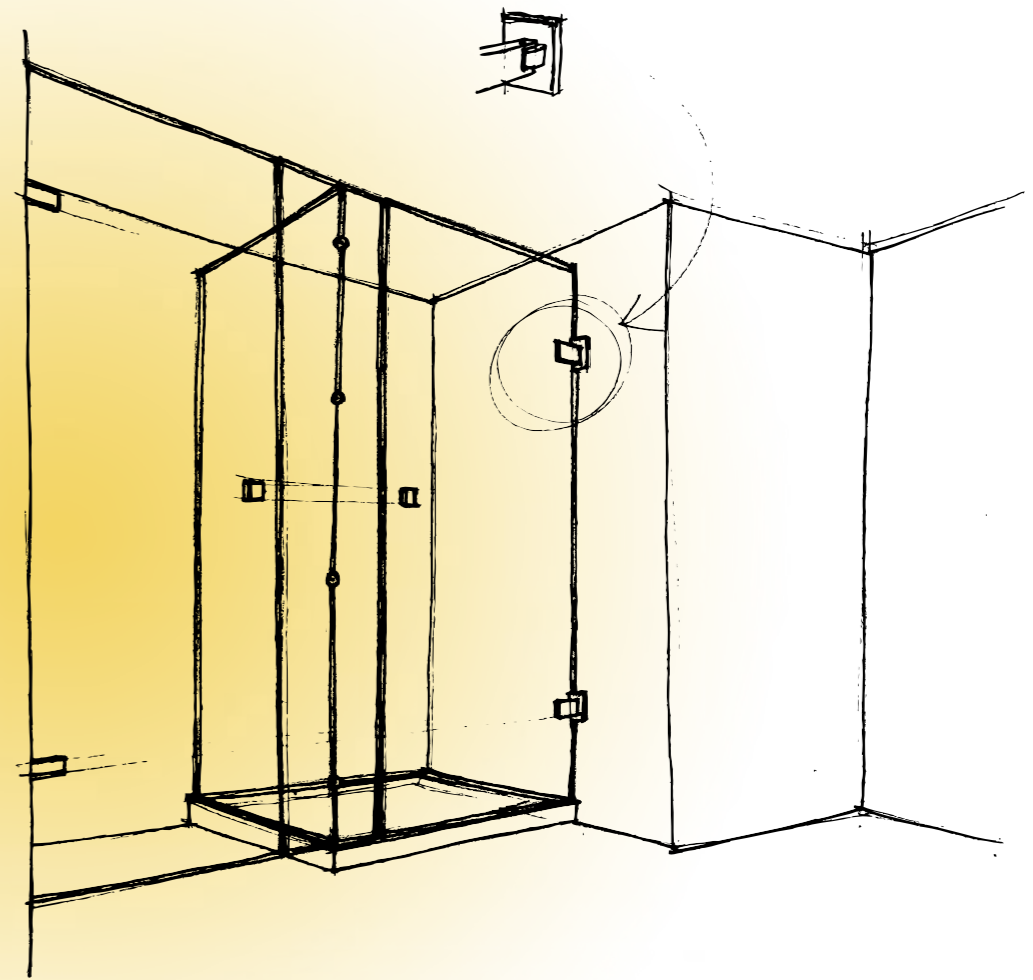
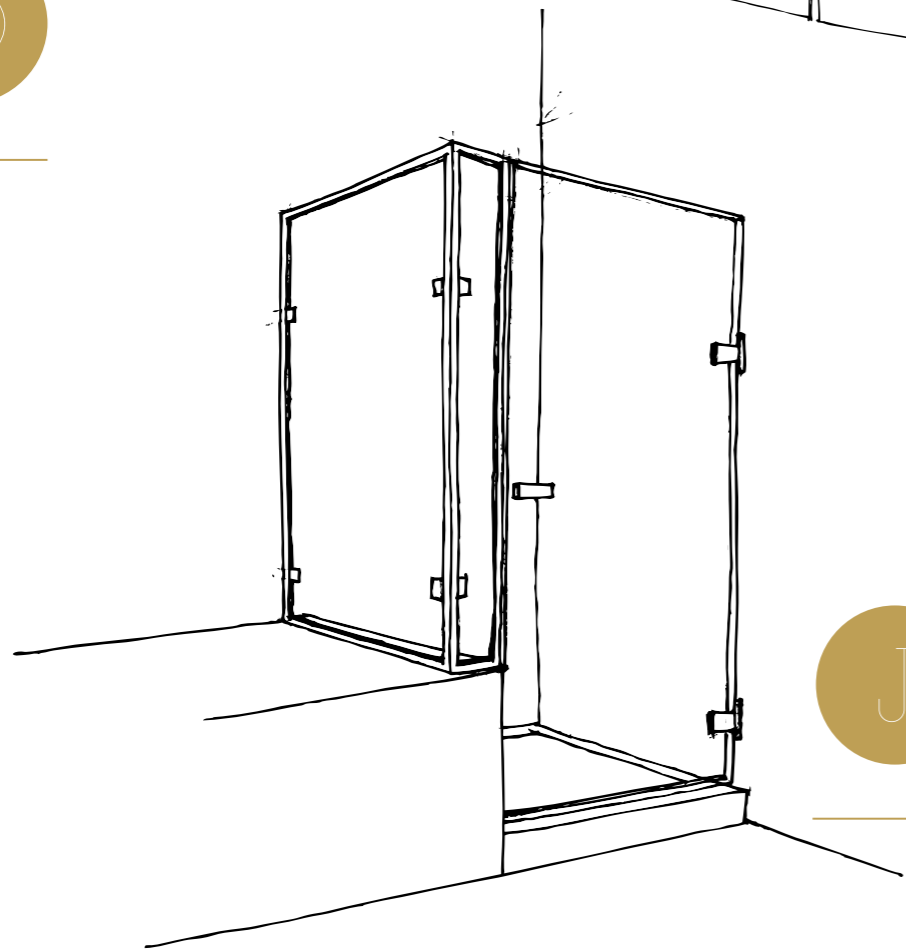
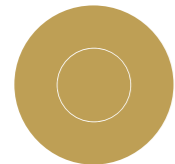
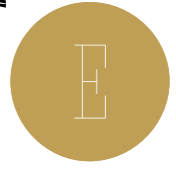
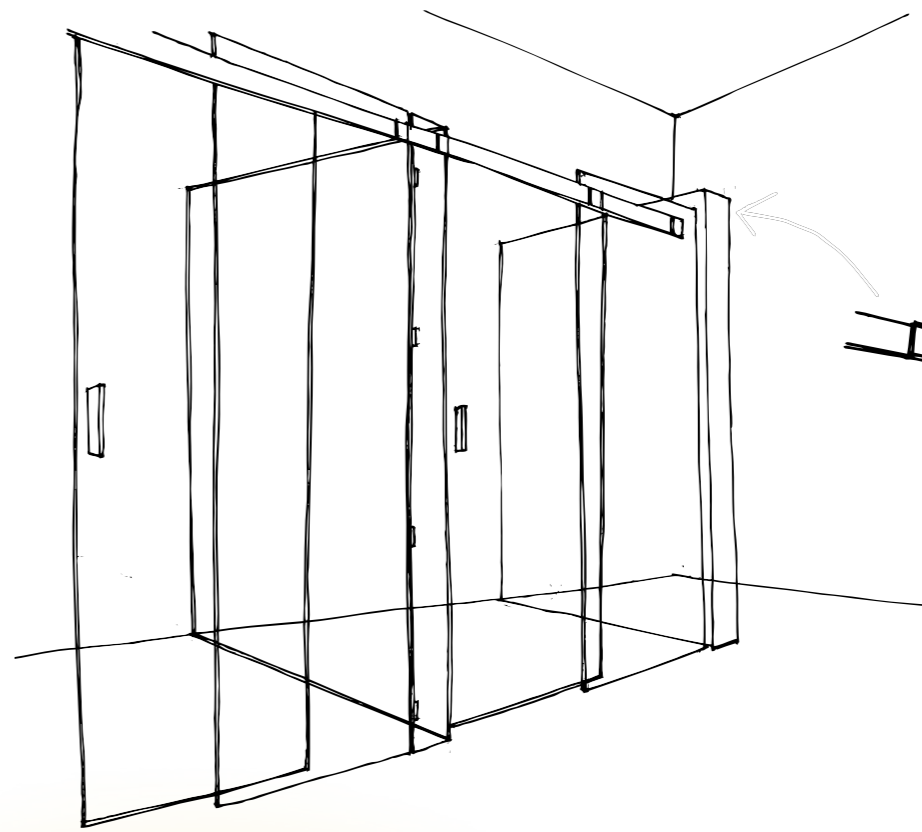
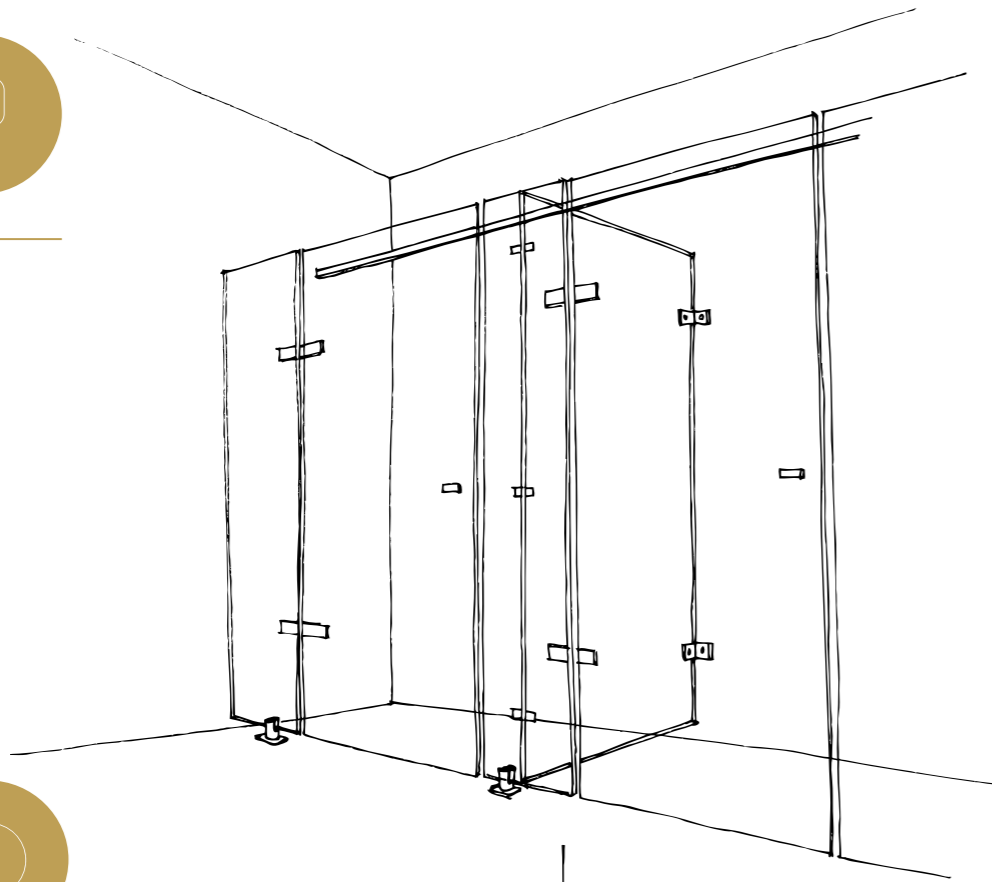



Faia



Wengue

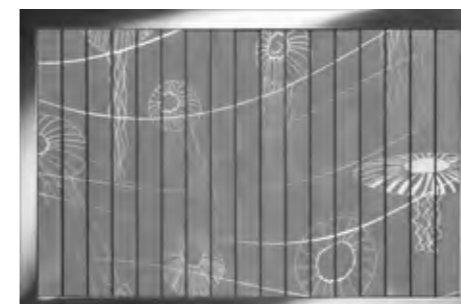

Medusa

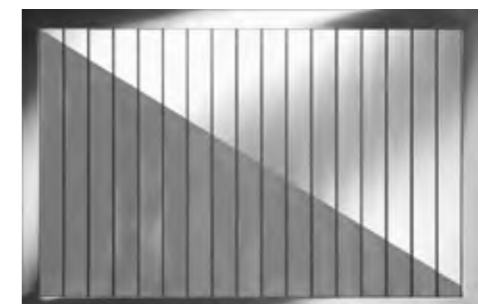

Diagonal



Caminho

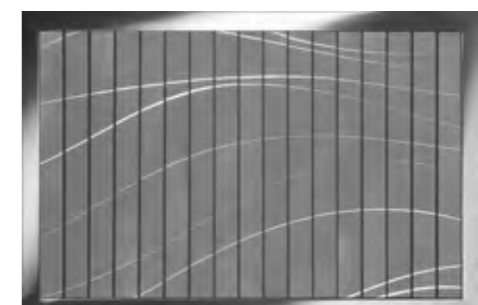

Ondulação



Abstrato



Marinho



Assimétrico

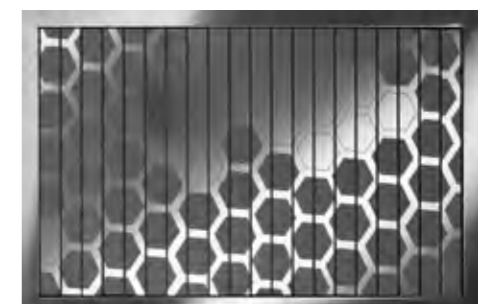

Colmeia



Sistema de hidromassagem eletrónico duplo abs cromado  
Almofada em poliuretano integral skin branco (também disponível em preto)  
Painel frontal madeira 1800x500 wengué Painel lateral madeira 800x500 wengue

Electronic double whirlpool system, chromed abs  
Headrest in white integral skin polyurethane (also available in black)  
Front panel, wengué wood 1800x500 Side panel, wengué wood 800x500

Système de hydromassage électronique double en abs chrome  
Repose-tête polyuréthane skin intégrale blanc (également disponible en noir)  
Tablier frontal en bois 1800x500 wengué Tablier latéral en bois 800x500 wengue



Base retangular  
Retangular shower tray  
Receveur rectangulaire  
Plato de ducha rectangular



Base redonda  
Corner shower tray  
Receveur de douche d'angle  
Rincón del plato de ducha



Base quadrada  
Square shower tray  
Receveur de douche carré  
Plato de ducha cuadrados



Base retangular  
Retangular shower tray  
Receveur de douche rectangulaire  
Plato de ducha rectangular

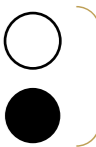



Eco - Face acrílico.  
 Eco - Front acrylic.  
 Eco - Face acrylique.  
 Eco - Frente acrílico.

Eco - aço inox  
 Eco - stainless steel  
 Eco - en acier inoxydable  
 Eco - de acero inoxidable

L aço inox  
 L stainless steel  
 L en acier inoxydable  
 L de acero inoxidable

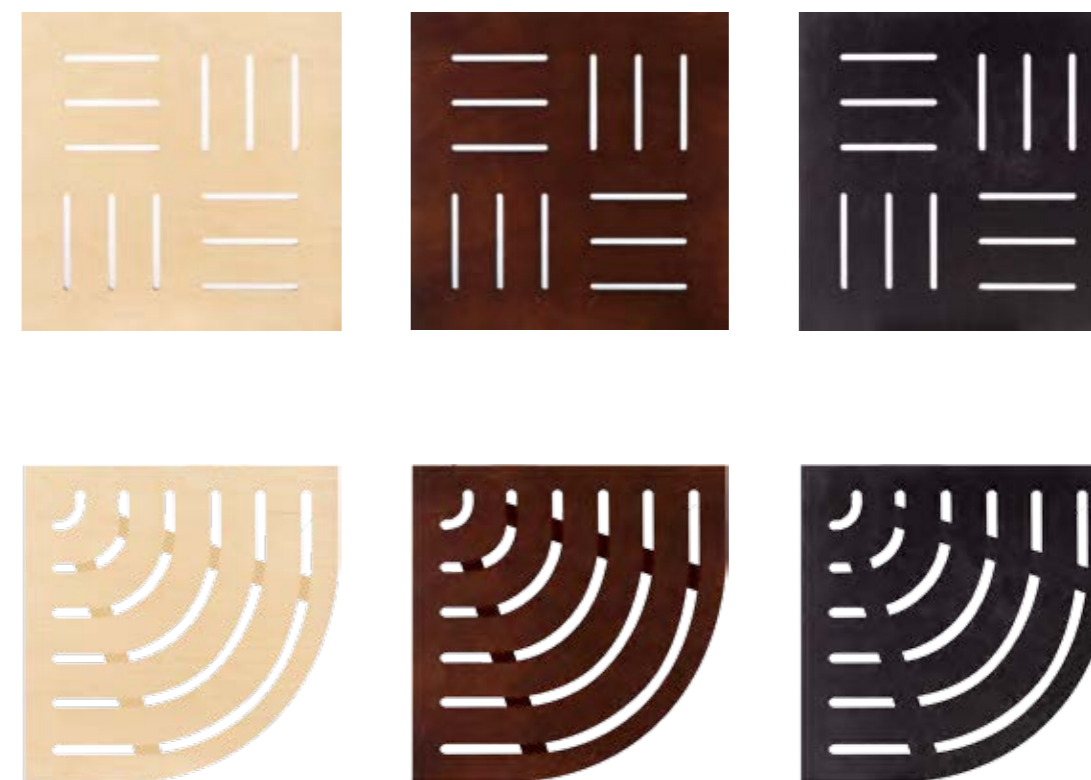

Faia  
 Beech tree  
 Hêtre  
 Haya

Castanho  
 Brown  
 Marron  
 Marrón

Wengué  
 Wenge  
 Wenge  
 Wengé



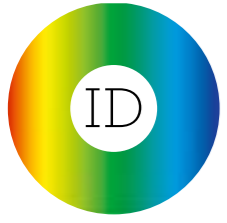

Impressão Digital

Pr 500



Pr 600



Arq 150  
italbox





vsh fino



vsh



vsh largo



vs water protect



vs aleatório



vs filme



vs meio corpo



vsb



vsb aleatório

Acrílico . Acrylic  
Acrylique . Acrílico

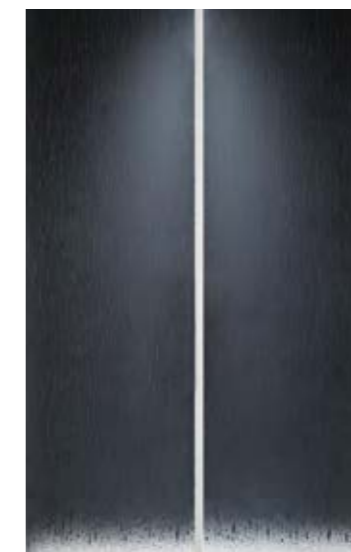

acrílico aqua viva



acrílico mil gotas



vsq



vsq aleatório



vsv fino

Perfis . Profiles  
Profils . Perfiles



metalizado . metal (met)

cromado . cromo (cr)

branco . white (br)





