

~~~~~  
PLATOS  
DE DUCHA  
by **Doccia**<sup>®</sup>

CATÁLOGO 2015





PLATOS DE DUCHA  
by **Doccia**<sup>®</sup>

---



# Presentación

2

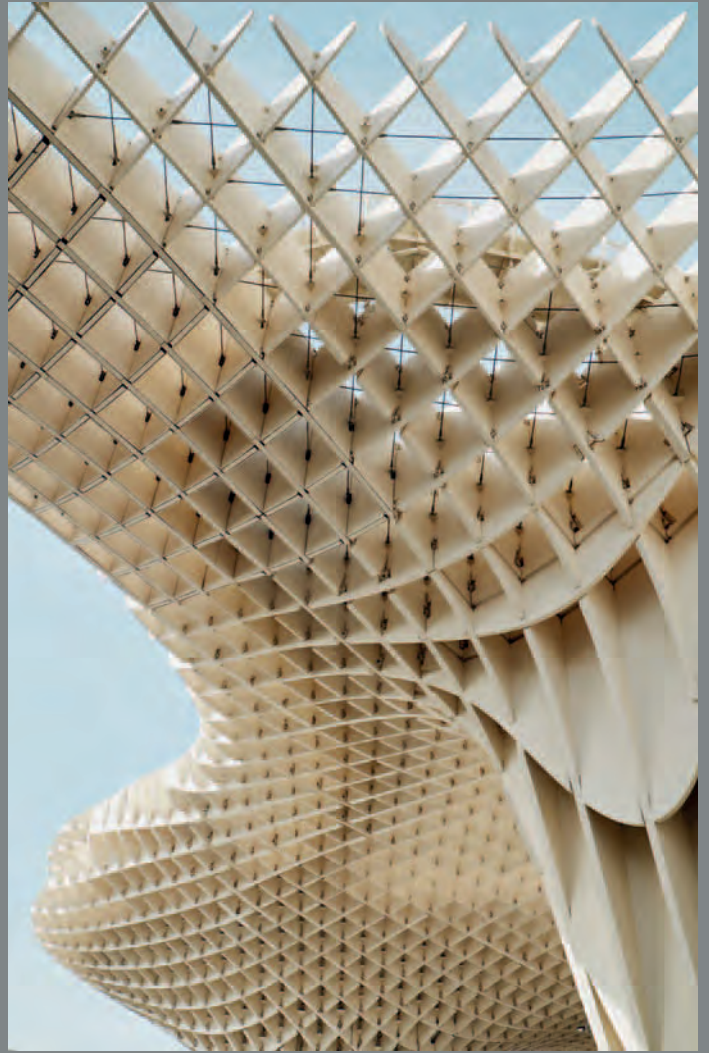

DOCCIA nació en Sevilla en un pequeño taller de aluminio.

Desde 1997, DOCCIA fabrica mamparas de ducha a medida, y ha conseguido imponerse como líder en el mercado Español con 140.000 unidades vendidas en 2013.

DOCCIA desde 2010 fabrica con éxito platos de ducha de resina y cargas minerales.

Hoy, esta actividad representa más del 25% del volumen de negocio de la empresa con un crecimiento del 13% por año.

Representada en varios mercados internacionales, DOCCIA dispone de 3 plantas de fabricación con más de 20.000m<sup>2</sup> de instalaciones. Una fábrica de mamparas y dos plantas de fabricación de platos de ducha.





Andalucía es una tierra viva y acogedora, generosa e inmensa en luz y color.

Andalucía muestra orgullosa y elegante sus costumbres de colores ancestrales, donde la tierra y sus gentes toman un lugar preponderante.

Andalucía es también un lugar de personalidad donde, el honor, el orgullo y el respeto de la palabra, ocupan un importante lugar. Los platos de ducha DOCCIA son una síntesis de este carácter. De colores, texturas minerales, y de personas cómo parte central de un todo.



# Una empresa familiar

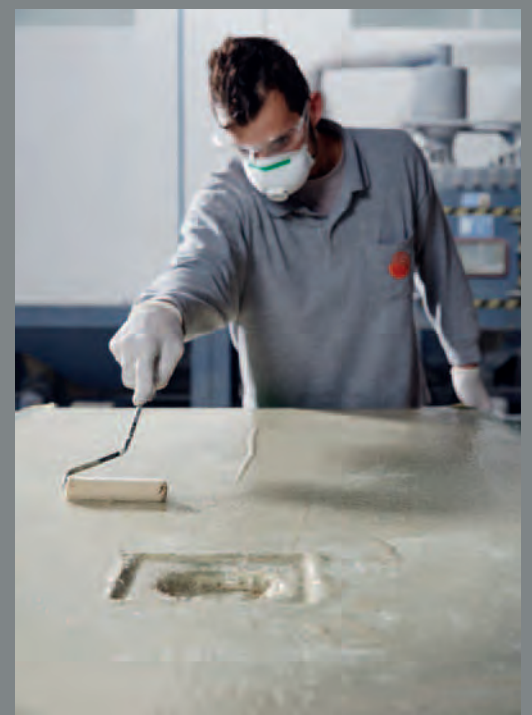

DOCCIA es una empresa familiar, a la cabeza hay dos generaciones. Su filosofía y su éxito siempre se han basado sobre un profundo respeto hacia el cliente, privilegiando el Servicio, la velocidad de entrega y la calidad del producto.

Nuestro modelo comercial, en todos nuestros mercados, está basado en representantes especializados y reconocidos por su seriedad y su profesionalidad.

La automatización, en la primera fase de fabricación, nos permite agilizar nuestros tiempos de entrega.

La intervención humana, en la segunda parte de la producción, constituye un factor muy importante ya que nos permite adaptarnos a las peticiones personalizadas.

La contribución manual directa de nuestros profesionales confiere a nuestros productos un carácter artesanal, donde el saber hacer aporta una alta calidad a nuestros acabados.





# Índice

|                                      |                  |
|--------------------------------------|------------------|
| El revestimiento Gelcoat             | 8                |
| Un diseño para cada idea             | 10               |
| Los colores de la carta RAL          | 12               |
| Personalizable a medida              | 13               |
| Propiedades del plato de ducha       | 14               |
| Gama:                                |                  |
| <b><u>Ardesia</u></b>                | <b><u>16</u></b> |
| <b><u>Pizarra</u></b>                | <b><u>22</u></b> |
| <b><u>Pizarra Semicircular</u></b>   | <b><u>28</u></b> |
| <b><u>Piedra</u></b>                 | <b><u>30</u></b> |
| <b><u>Liso</u></b>                   | <b><u>36</u></b> |
| <b><u>Liso enmarcado</u></b>         | <b><u>42</u></b> |
| <b><u>Liso enmarcado frontal</u></b> | <b><u>48</u></b> |
| <b><u>Gotas</u></b>                  | <b><u>50</u></b> |
| <b><u>Master carré</u></b>           | <b><u>56</u></b> |
| <b><u>Gresite</u></b>                | <b><u>62</u></b> |
| Placas decorativas                   | 68               |
| <br>                                 |                  |
| <b><u>Dossier técnico</u></b>        | <b><u>69</u></b> |
| Material de exposición               | 71               |
| Embalaje                             | 72               |
| Consejos de montaje                  | 73               |
| Mantenimiento y limpieza             | 74               |
| Reparación                           | 75               |
| Ensayos y propiedades                | 76               |
| Condiciones de venta                 | 78               |



# Revestimiento Gel-Coat ISO NPG

## SÓLIDO Y DURADERO

El revestimiento es la parte fundamental del plato de ducha porque constituye la mejor protección contra factores como: el envejecimiento, la dureza del agua, la temperatura, la luz, los agentes químicos, golpes, etc.

Es un revestimiento a base de Gel-Coat, pigmentos naturales y aditivos específicos confieren a nuestros platos propiedades de resistencia que van más allá de los estándares encontrados en el mercado.

El Gel-Coat es generalmente usado en aplicaciones donde las piezas estarán enfrentadas a las condiciones más duras como son la náutica, piscinas climatizadas o sector sanitario.



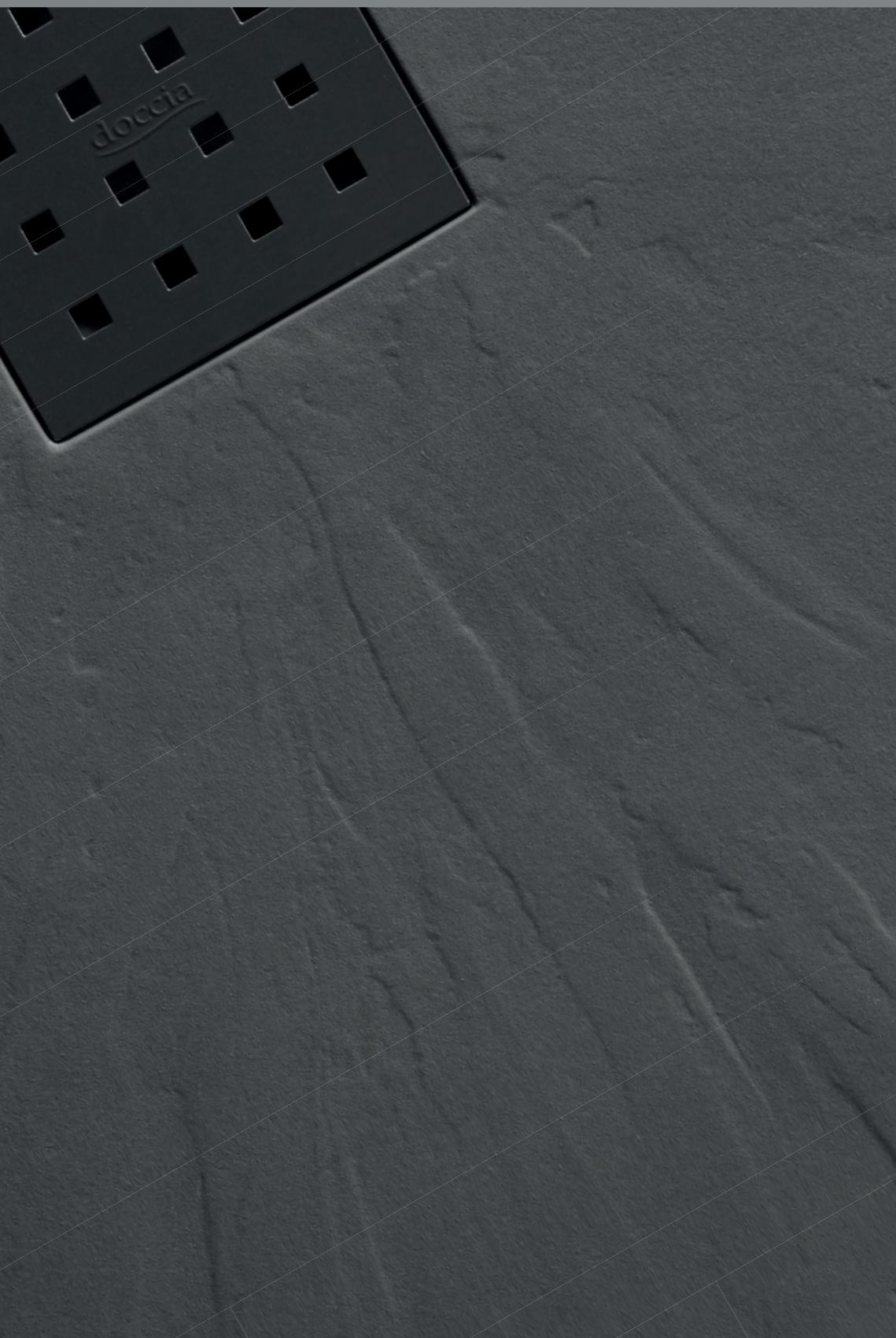

9

Con sus 600 micras de grosor, nuestro revestimiento de Gel-Coat es casi 10 veces más grueso que una pintura sanitaria. Su fusión con la masa hace del plato de ducha una pieza única, aportando una resistencia aumentada a:

- Los rayos UVA y a la hidrólisis
- A los productos químicos
- Y a los impactos y arañazos

Es también el que le da su aspecto estructurado y su calidad estética. Puede imitar a la perfección materiales naturales como la pizarra, la piedra o la arena.

Además el Gel-Coat es cálido al tacto y perfectamente anti-deslizante. Estos son otros de sus principales valores añadidos.

# Un diseño para cada idea

GRAN  
ELECCIÓN  
DE TEXTURAS

NUMEROSAS  
DIMENSIONES  
EN STANDARD

Más de 450 referencias diferentes.

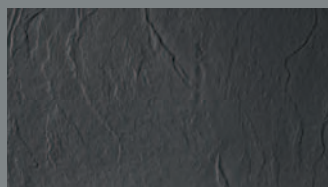

Ardesia

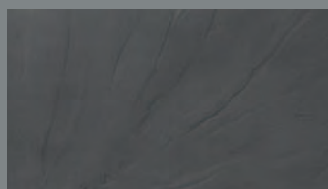

Pizarra

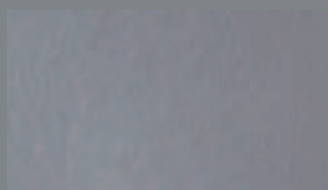

Piedra

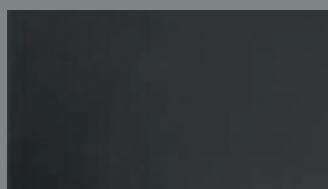

Liso



Gotas

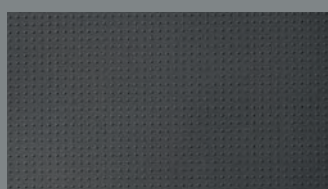

Master Carré



Gresite

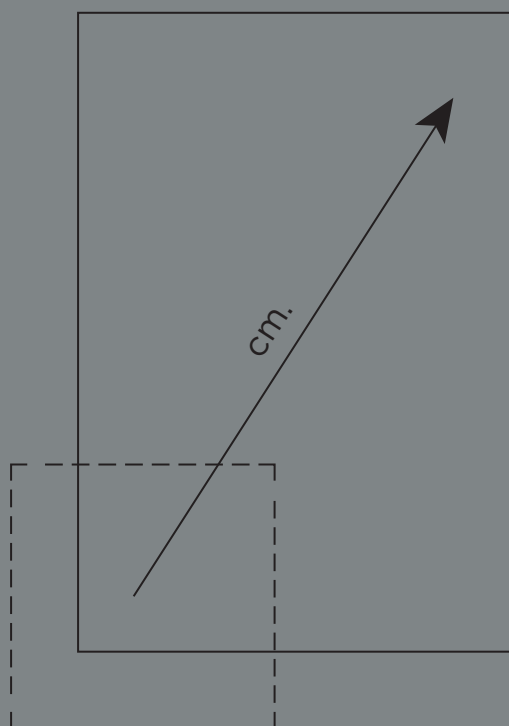

## COLORES

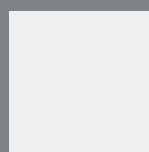

Blanco  
RAL 9003



Crema  
RAL 1015

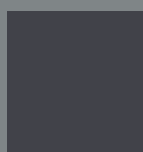

Grafito  
RAL 7016



## GRAN VARIEDAD DE FORMAS

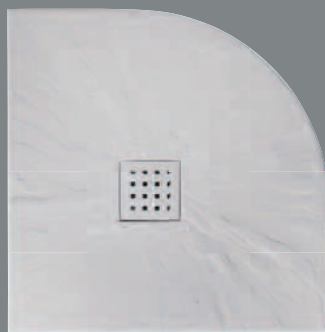

## REJILLA DE DESAGÜE

Rejilla cuadrada de Zamak.  
Rejilla alargada de acero inoxidable.  
Rejilla cuadrada en Gel-Coat.

### OPTIONS DE COLORIS



Blanco

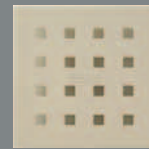

Crema



Grafito



Cromo  
Brillo

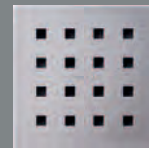

Cromo  
Mate



Piedra  
Blanco



Piedra  
Crema



Piedra  
Grafito



Rejilla Alargada

# Los colores de la carta RAL

12

~~~~~

Todos los platos de ducha DOCCIA pueden ser fabricados en una gran elección de colores. El Gel-Coat está disponible en muchos colores de la carta RAL. La masa del plato siempre será del mismo color que el revestimiento.



# Personalizable a medida

Los platos de ducha DOCCIA podrán ser cortados cm por cm. Consúltenos.

13

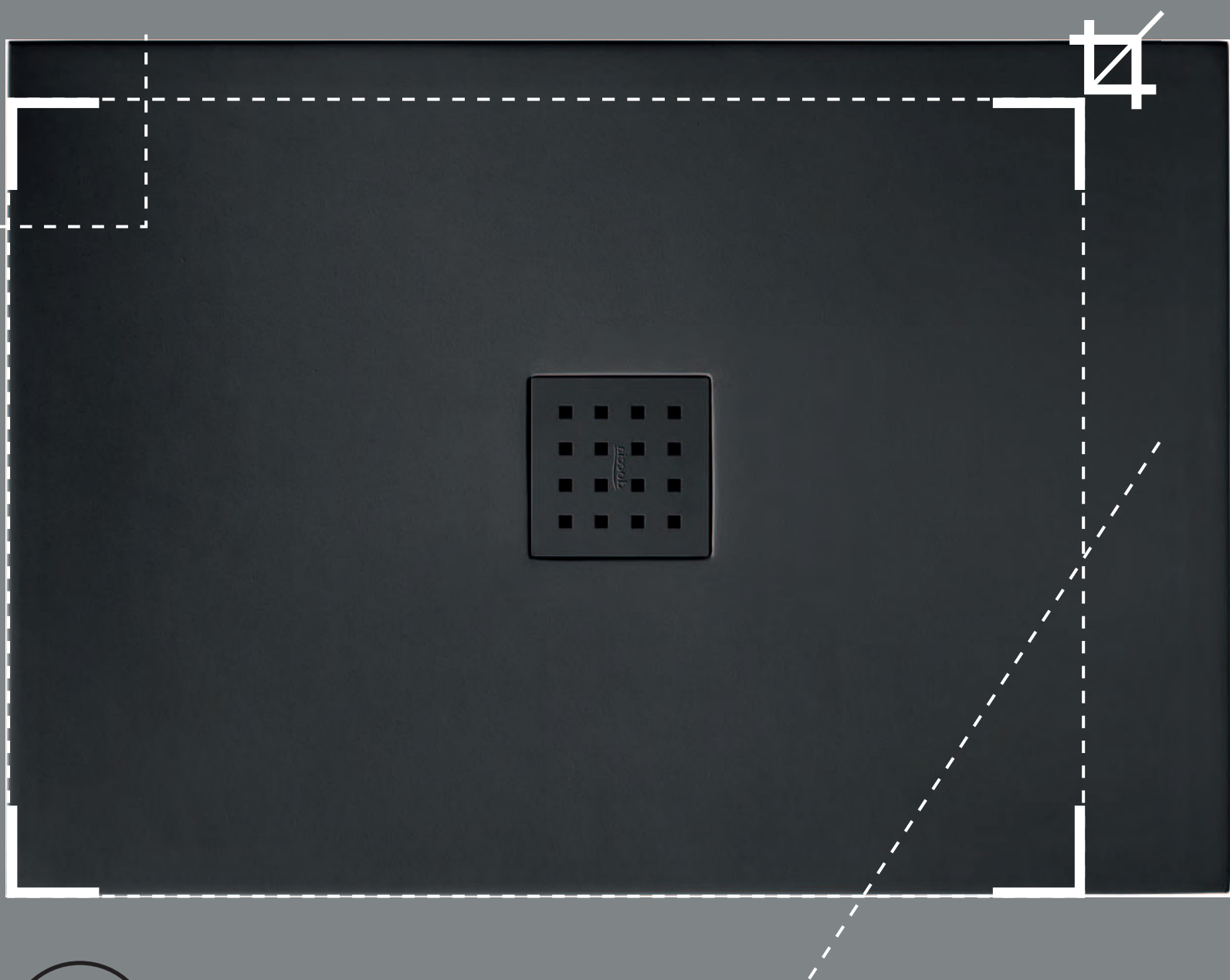

# Un producto hecho para durar

## PROPIEDADES DE LOS PLATOS DE DUCHA



Alta resistencia a los arañazos  
Resistencia aumentada a la abrasión  
Excelente resistencia al impacto



Antideslizante clase 3  
(UNE ENV 12633)



Resistencia a las altas temperaturas  
Estabilidad y rigidez



Aptitud a la limpieza (EN 14527)  
Resistencia a las manchas (EN 14527)  
Gran resistencia a agentes químicos



Compacto y homogéneo  
Resistencia a los rayos UVA



Antibacteriano  
Imputrescible



Hidrófugo (Absorción < 0,01%)  
No poroso  
Resistencia a la hidrólisis



Toque agradable y mineral  
Superficie conserva el calor  
Material insonorizado



Fácil de montar  
Fácil de reparar  
Fácil de cortar



Bajo consumo en agua  
fabricado con 80% de materiales naturales

# Gama Doccia®

---

Ardesia

---

Pizarra

---

Pizarra Semicircular

---

Piedra

---

Liso

---

Liso enmarcado

---

Liso enmarcado frontal

---

Gotas

---

Master carré

---

Gresite

---

# ARDESIA

16







## ARDESIA

Es un plato elegante con desagüe centrado para una excelente evacuación. Su textura es análoga por su aspecto, a la pizarra natural.



# ARDESIA

20



Blanco



Crema



Grafito



Personalizable a medida

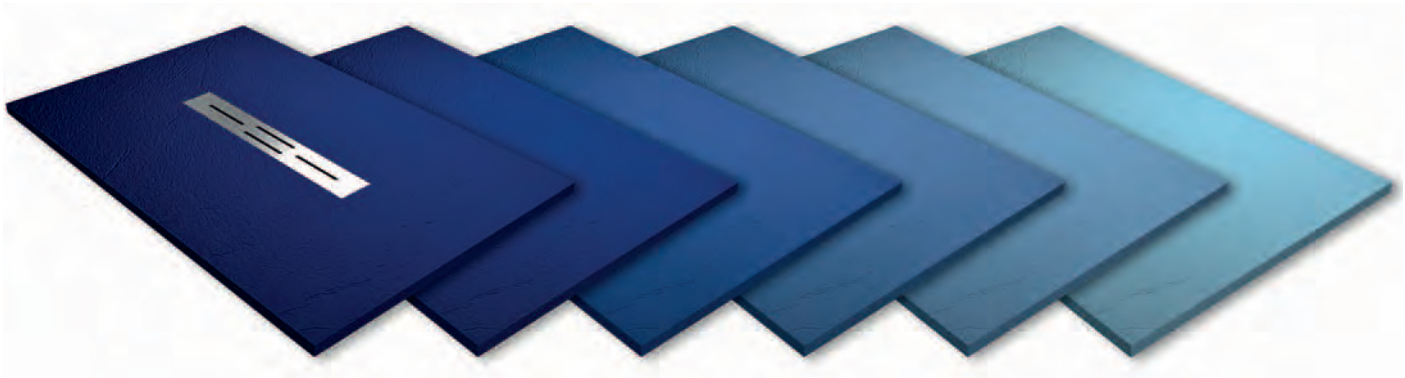

## Colores

Disponible en los siguientes colores standard.



Blanco

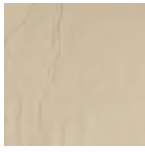

Crema

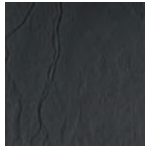

Grafito

## Rejilla de desagüe



Acero inox.

## Localización de la rejilla

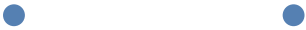
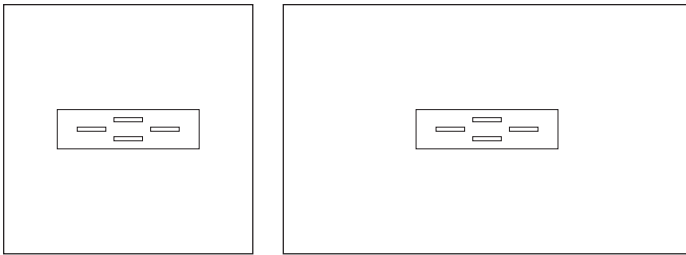

	70 cm	80 cm	90 cm	100 cm
100 cm	●	●	●	●
120 cm	●	●	●	●
140 cm	●	●	●	●
160 cm	●	●	●	●
180 cm	●	●	●	●
200 cm	●	●	●	●

## Distancia de la rejilla

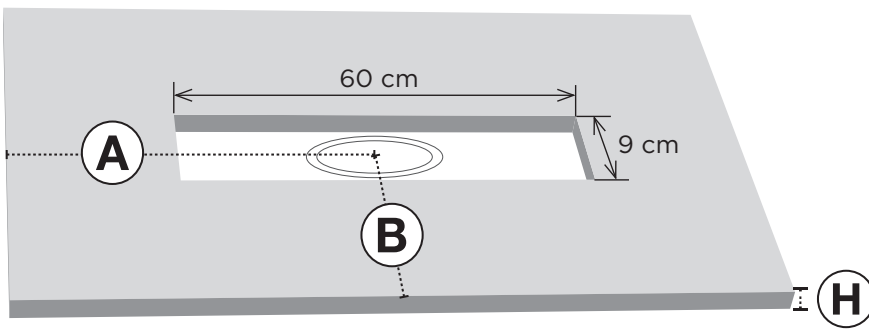

Cotas A y B siempre centradas. H = 3 cm.

## Listado de precios por medida

Largo	Ancho			
	70 cm	80 cm	90 cm	100 cm
100 cm				
120 cm				
140 cm				
160 cm				
180 cm				
200 cm				



Acero Inox.

## Incrementos

Cambio de color (carta RAL)  
Corte de formas y pilares

## Válvula elíptica sifónica en polipropileno

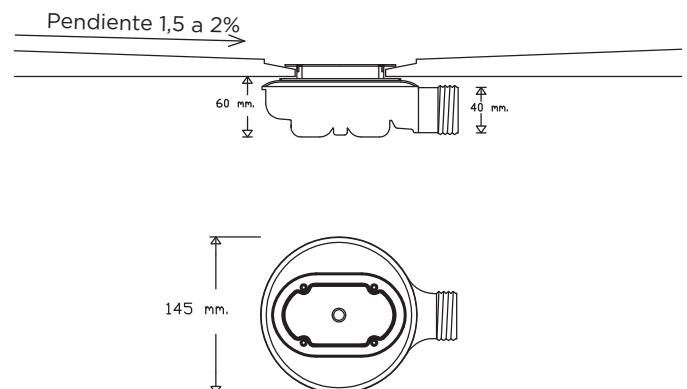

# PIZARRA

22







## PIZARRA

Es un plato con una textura que es una perfecta imitación de la hoja de pizarra con un grano y un toque muy fino.



# PIZARRA

26

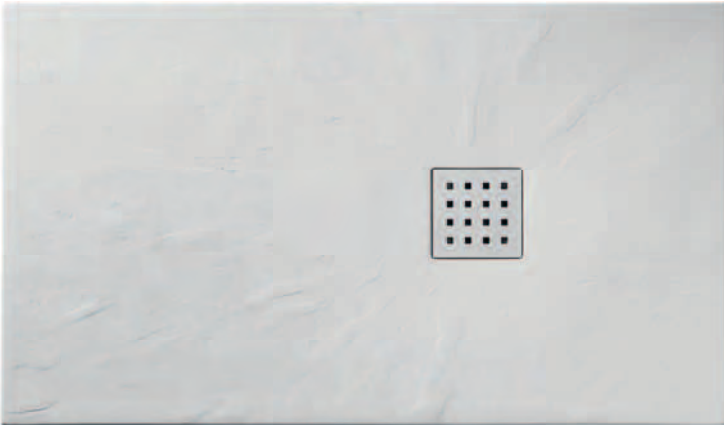

Blanco

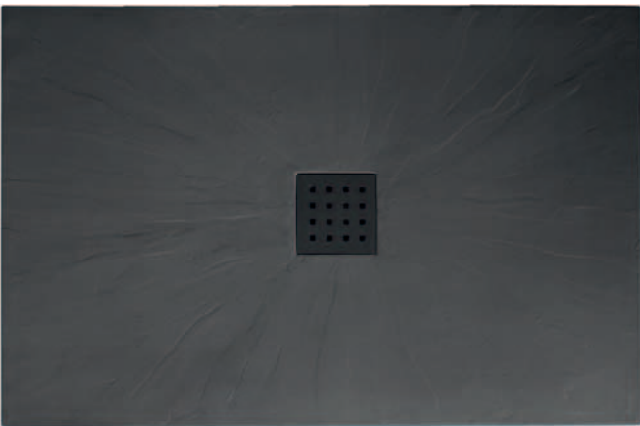

Grafito

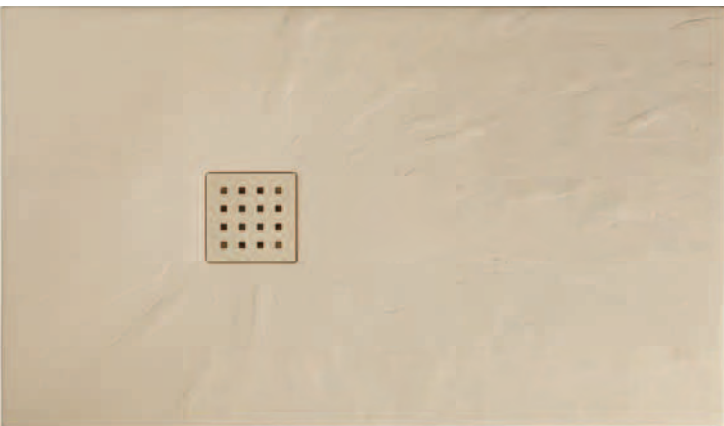

Crema

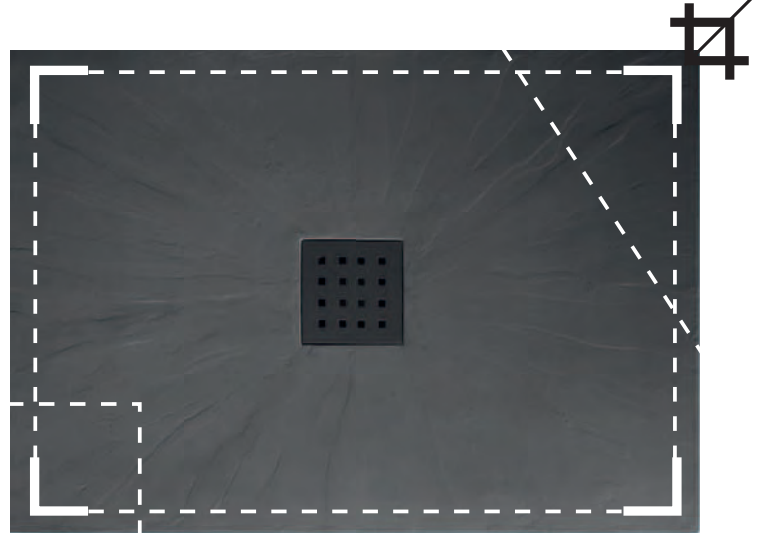

Personalizable a medida

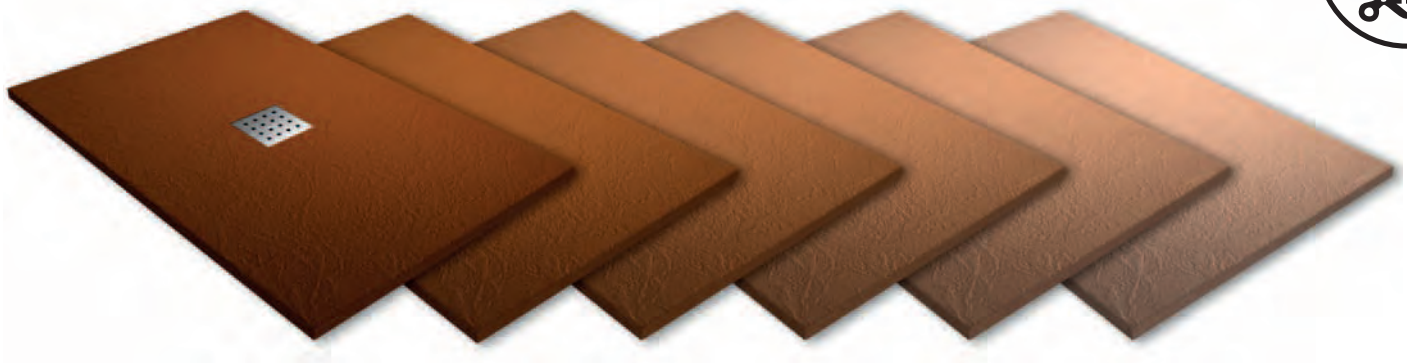

## Colores

Disponible en los siguientes colores standard.



Blanco

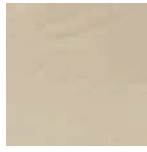

Crema

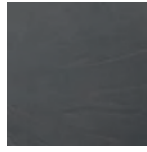

Grafito

## Rejilla de desagüe

Opciones de color



Blanco

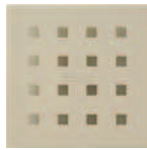

Crema

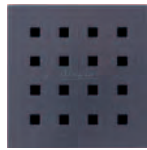

Grafito

Rejilla desagüe  
en color del plato.

Resto de colores  
acabado cromo.

## Localización de la rejilla

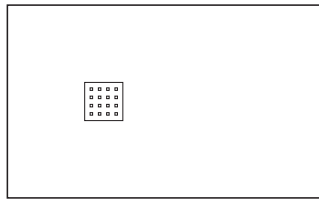
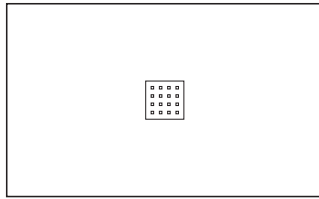
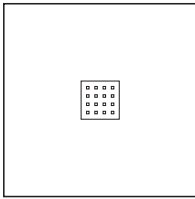

	70 cm	80 cm	90 cm	100 cm
80 cm	—	●	—	—
90 cm	●	—	●	—
100 cm	●	●	—	—
120 cm	●	●	●	●
140 cm	●	●	●	●
160 cm	●	●	●	●
180 cm	●	●	●	●
200 cm	—	●	●	—
210 cm	—	—	—	●

## Distancia de la rejilla

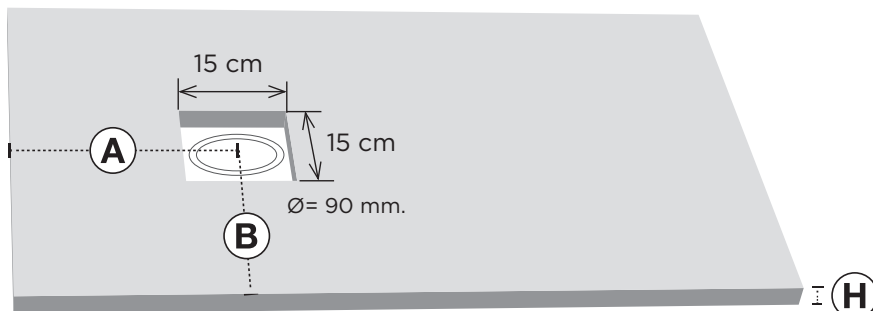

Para platos de ancho de:

70: **A** = Aprox. 43 cm. **B** = 35 cm. H = 3 cm.

80: **A** = Aprox. 43 cm. **B** = 40 cm.

90: **A** = Aprox. 43 cm. **B** = 45 cm.

100: **A** = 50 cm. **B** = 50 cm.

## Listado de precios por medida

Largo	Ancho			
	70 cm	80 cm	90 cm	100 cm
70 cm	—	—	—	—
80 cm	—	—	—	—
90 cm	—	—	—	—
100 cm	—	—	—	—
120 cm	—	—	—	—
140 cm	—	—	—	—
160 cm	—	—	—	—
180 cm	—	—	—	—
200 cm	—	—	—	—
210 cm	—	—	—	—

\* Producto en stock. Servicio inmediato



Cromo  
Brillo



Cromo  
Mate

## Incrementos

Cambio de color (carta RAL)

Corte de formas y pilares

## Válvula sifónica en polipropileno 90 mm Ø

DESAGÜE HORIZONTAL. 52 l/mn.

DESAGÜE VERTICAL 38 l/mn.

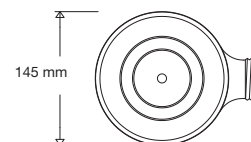
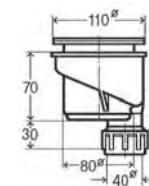
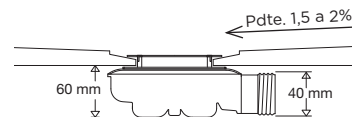

Conforme EN 274

PIZARRA SEMICIRCULAR

28



Crema



## Colores

Disponible en los siguientes colores standard.



Blanco



Crema

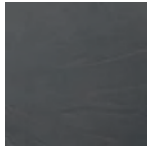

Grafito

## Rejilla de desagüe

Opciones de color

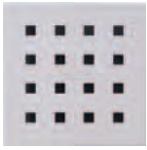

Blanco

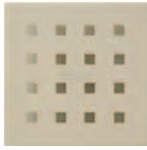

Crema

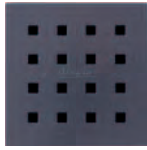

Grafito

Rejilla desagüe en color del plato.

Resto de colores acabado cromo.

Localización de la rejilla

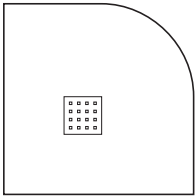

80 cm x 90 cm

90 cm x 90 cm

Distancia de la rejilla

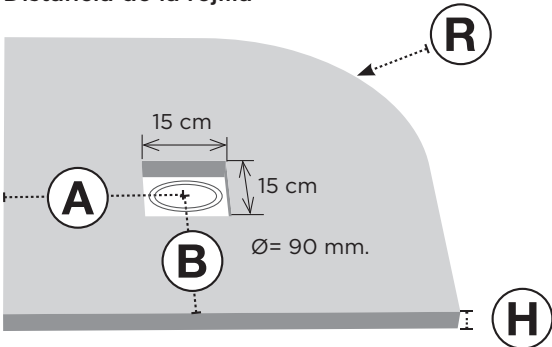

Para platos de ancho de:

80: A y B = 40 cm. R = 50 cm.

90: A y B = 45 cm. H = 3 cm.

## Listado de precios por medida

		Ancho	
		80 cm	90 cm
Largo	80 cm		—
	90 cm	—	

\* Producto en stock. Servicio inmediato



Chromé Brillant



Chromé Mat

## Incrementos

Cambio de color (carta RAL)

Corte de formas y pilares

## Válvula sifónica en polipropileno 90 mm Ø

DESAGÜE HORIZONTAL. 52 l/mn.

DESAGÜE VERTICAL. 38 l/mn.

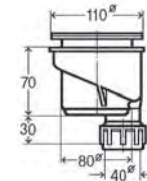
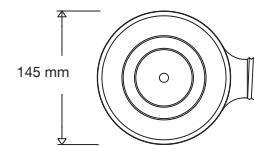
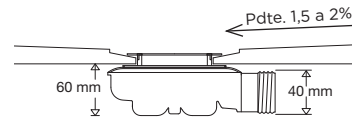

Conforme EN 274

# PIEDRA

30







## PIEDRA

Es el plato con una textura cercana a la piedra natural, con un diseño regular y uniforme.

La rejilla de desagüe esta realizada con el mismo material que el plato, dándole un conjunto armonioso.



PIEDRA

34

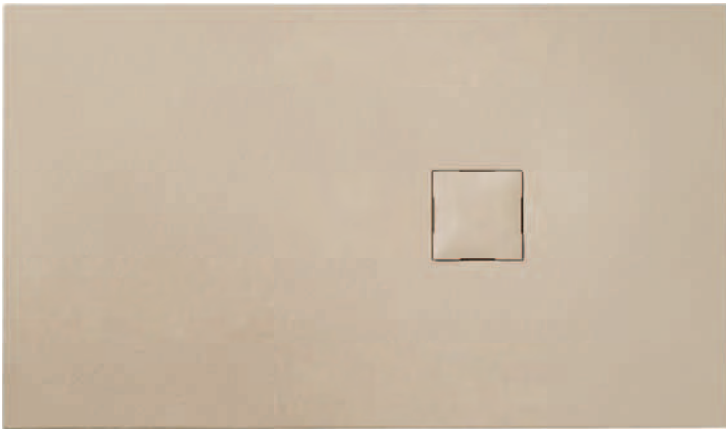

Crema

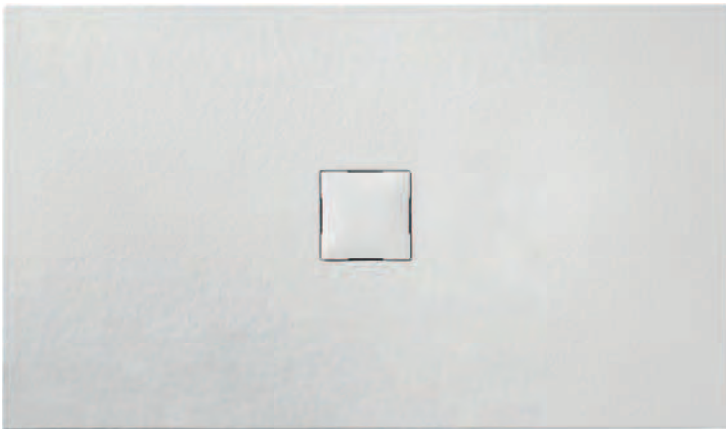

Blanco

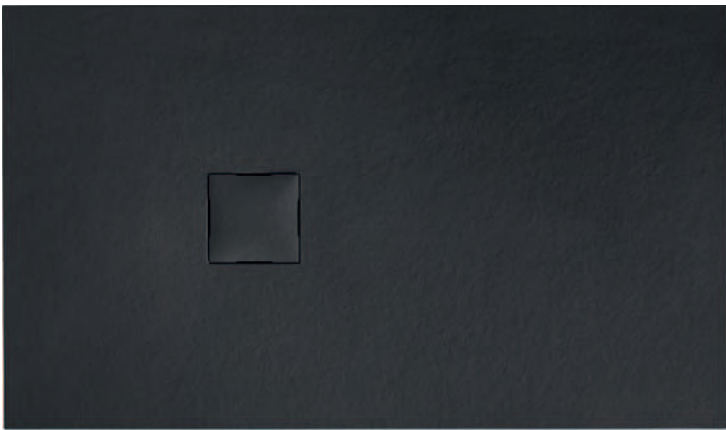

Grafito

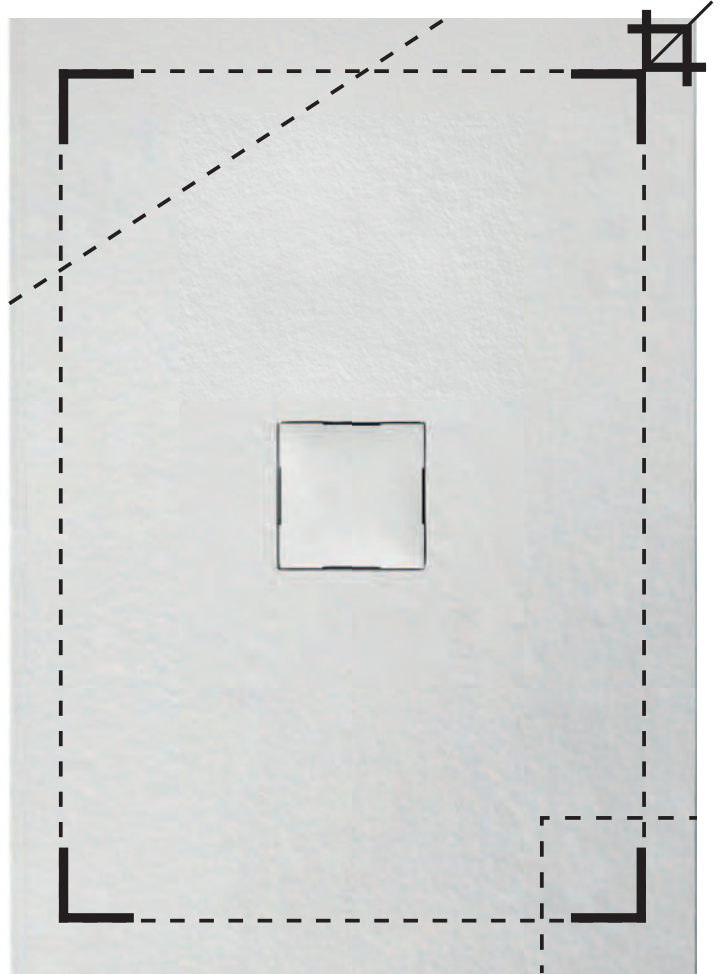

Personalizable a medida



## Colores

Disponible en los siguientes colores standard.



Blanco

Crema

Grafito

## Rejilla de desagüe

Opciones de color



Blanco

Crema

Grafito

Rejilla desagüe en el color y en la textura del plato.

## Localización de la rejilla

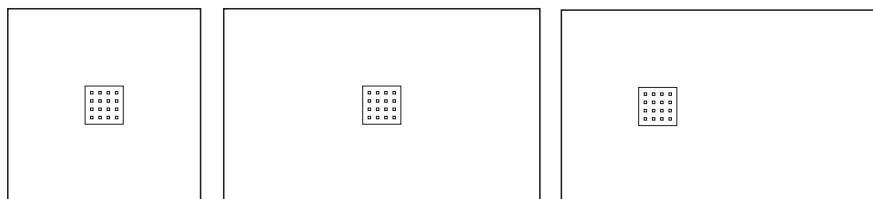

	70 cm	80 cm	90 cm
80 cm	—	●	—
90 cm	●	—	●
100 cm	●	●	—
120 cm	●	●	●
140 cm	●	●	●
160 cm	●	●	●
180 cm	●	●	●

## Distancia de la rejilla

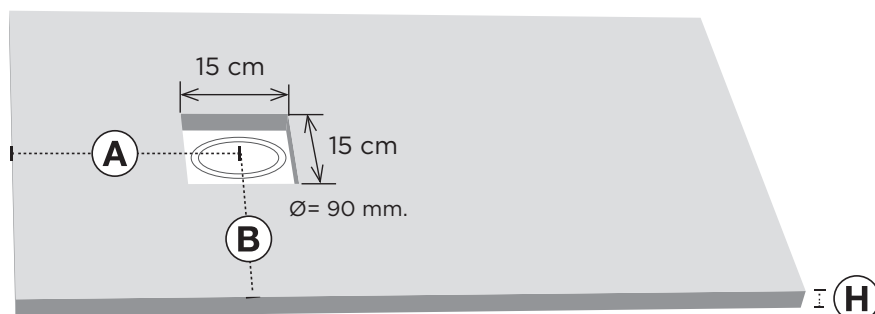

Para platos de ancho de:

70: **A** = Aprox. 43 cm. **B** = 35 cm. H = 3 cm.

80: **A** = Aprox. 43 cm. **B** = 40 cm.

90: **A** = Aprox. 43 cm. **B** = 45 cm.

## Listado de precios por medida

Largo	Ancho			
	70 cm	80 cm	90 cm	100 cm
70 cm	—	—	—	—
80 cm	—	—	—	—
90 cm	—	—	—	—
100 cm	—	—	—	—
120 cm	—	—	—	—
140 cm	—	—	—	—
160 cm	—	—	—	—
180 cm	—	—	—	—



Mismo color y textura que el RAL

## Incrementos

Cambio de color (carta RAL)

Corte de formas y pilares

## Válvula sifónica en polipropileno 90 mm Ø

DESAGÜE HORIZONTAL. 52 l/mn.

DESAGÜE VERTICAL. 38 l/mn.

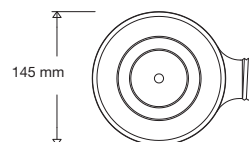
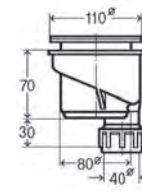
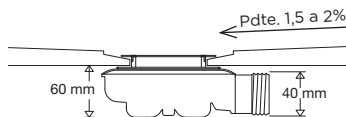

Conforme EN 274

# LISO

36







## LISO

**Es el plato con una textura ligeramente cubierta de un fino grano parecido a la arena. Es perfectamente antideslizante.**



LISO

40

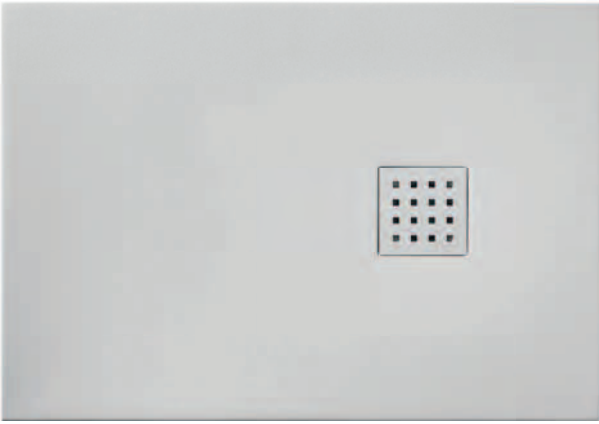

Blanco



Grafito

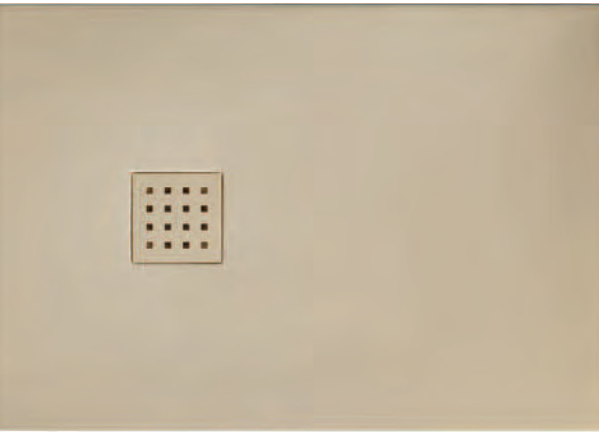

Crema

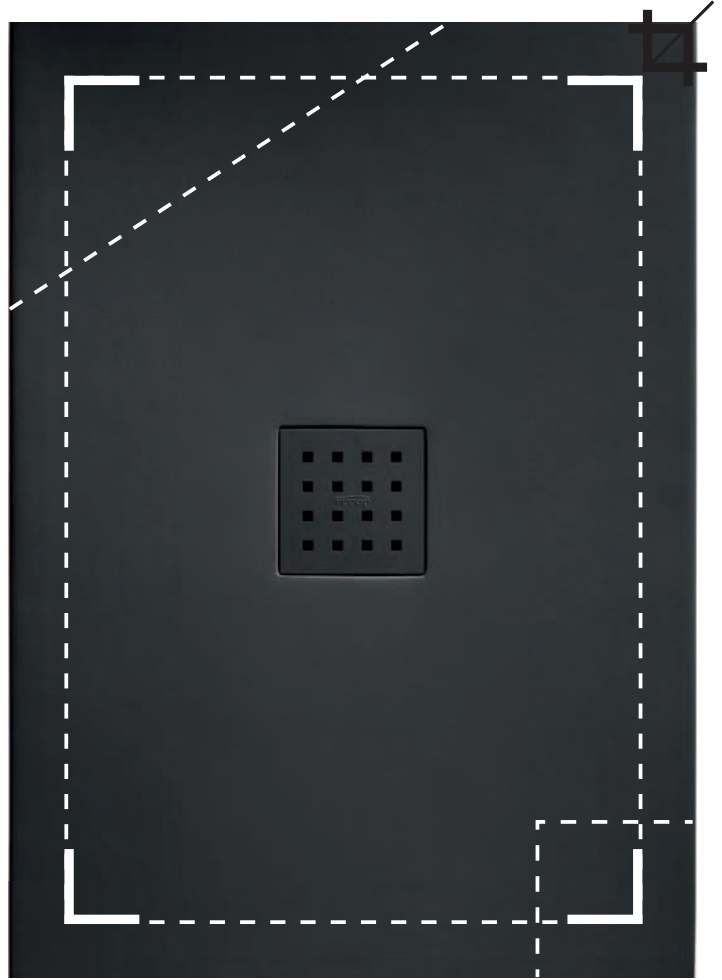

Personalizable a medida

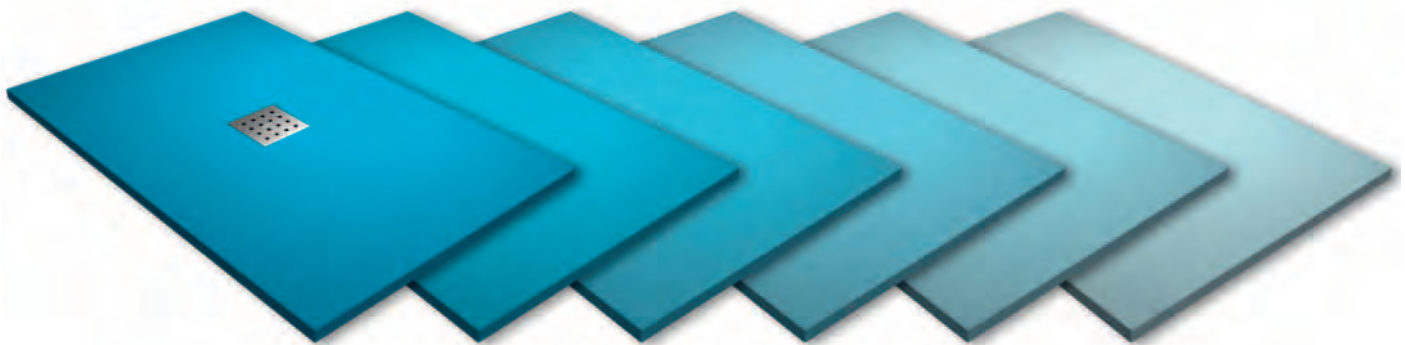

## Colores

Disponible en los siguientes colores standard.



Blanco

Crema

Grafito

## Rejilla de desagüe

Opciones de color



Blanco

Crema

Grafito

Rejilla desagüe en color del plato.

Resto de colores acabado cromo.

Localización de la rejilla

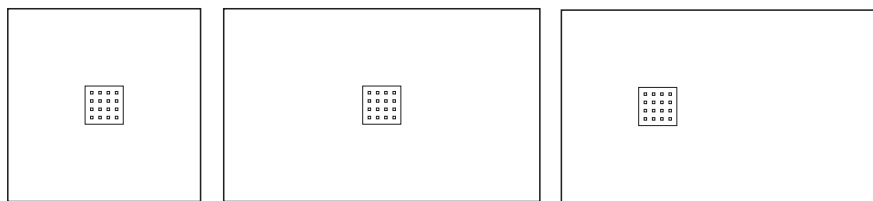

	70 cm	80 cm	90 cm	100 cm
90 cm	●	—	●	—
100 cm	●	●	—	●
120 cm	●	●	●	●
140 cm	●	●	●	●
160 cm	●	●	●	●
180 cm	●	●	●	●
200 cm	—	●	●	—
210 cm	—	—	—	●

Distancia de la rejilla

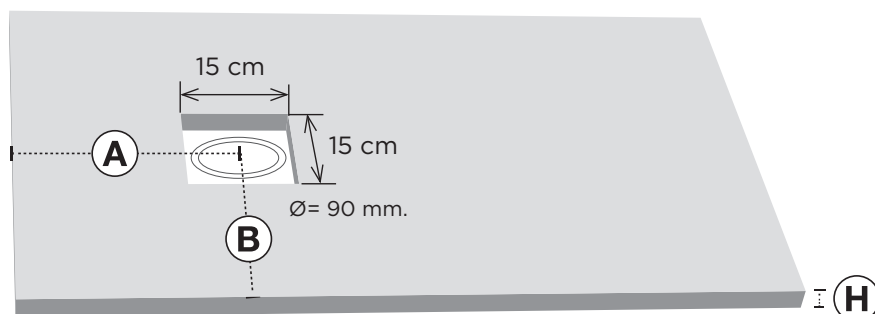

Para platos de ancho de:

70: **A** = Aprox. 43 cm. **B** = 35 cm. H = 3 cm.

80: **A** = Aprox. 43 cm. **B** = 40 cm.

90: **A** = Aprox. 43 cm. **B** = 45 cm.

100: **A** = Aprox. 42 cm. **B** = 50 cm.

## Listado de precios por medida

Largo	Ancho			
	70 cm	80 cm	90 cm	100 cm
70 cm	—	—	—	—
80 cm	—	—	—	—
90 cm	—	—	—	—
100 cm	—	—	—	—
120 cm	—	—	—	—
140 cm	—	—	—	—
160 cm	—	—	—	—
180 cm	—	—	—	—
200 cm	—	—	—	—
210 cm	—	—	—	—



Cromo Brillo

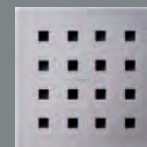

Cromo Mate

## Incrementos

Cambio de color (carta RAL)

Corte de formas y pilares

## Válvula sifónica en polipropileno 90 mm Ø

DESAGÜE HORIZONTAL. 52 l/mn.

DESAGÜE VERTICAL 38 l/mn.

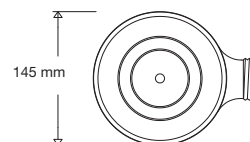
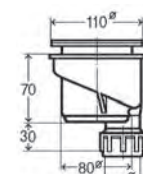
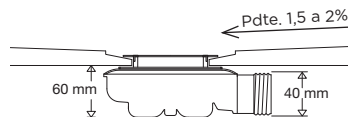

Conforme EN 274

# LISO

ENMARCADO

42

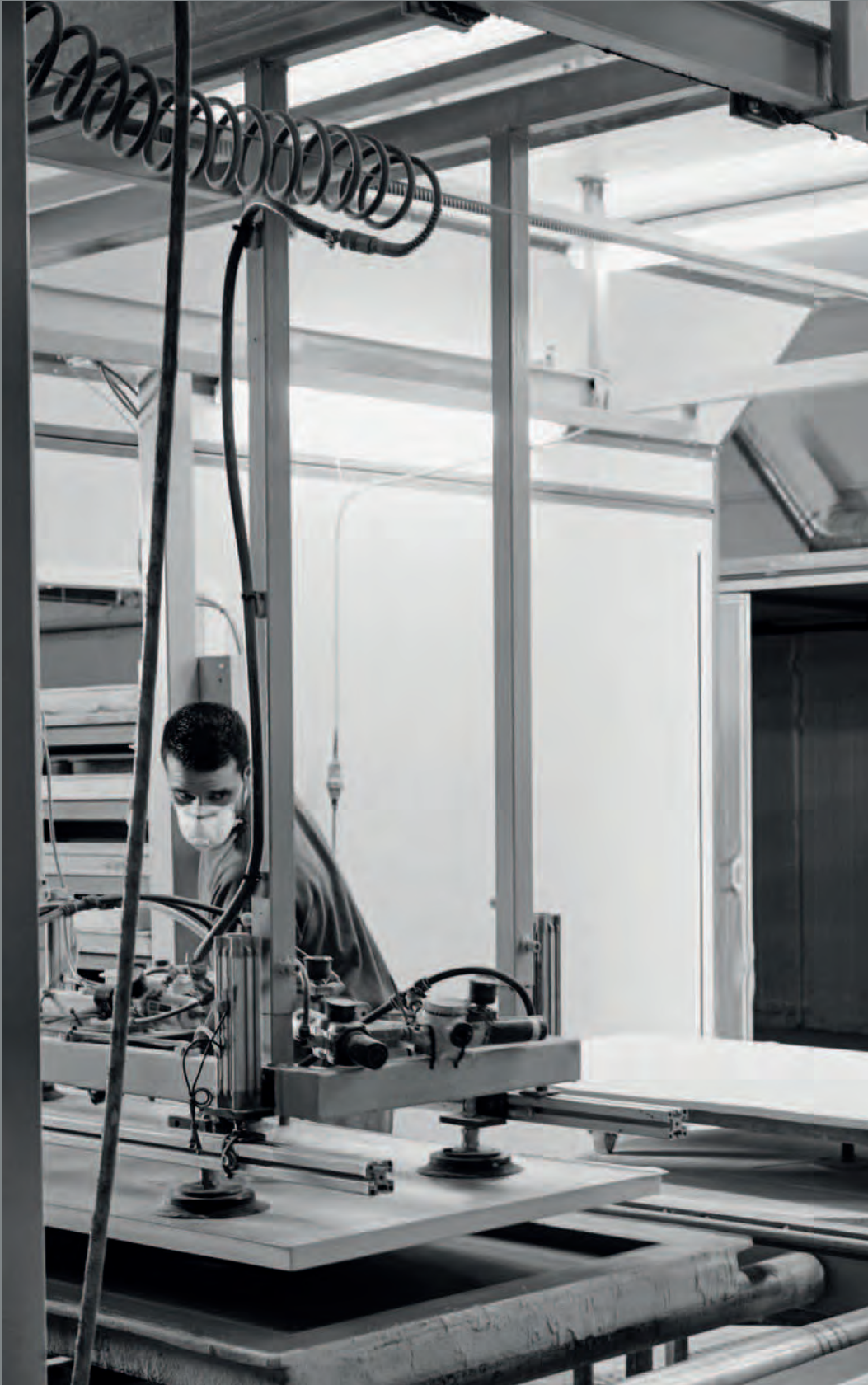





## LISO ENMARCADO

Tiene la misma textura arena que el plato de ducha LISO con un marco en los 4 costados.



# LISO ENMARCADO

46

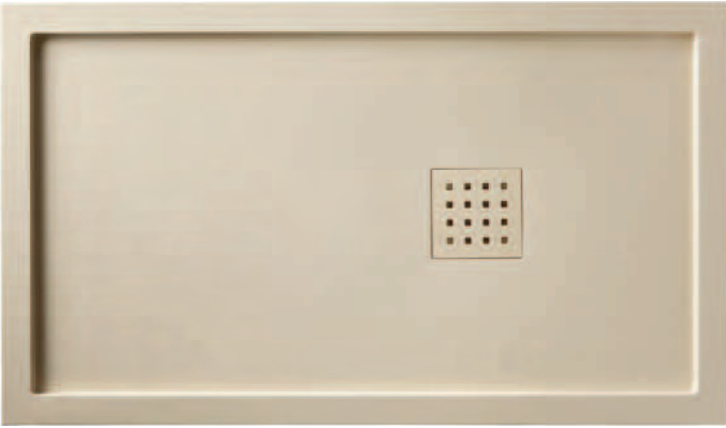

Crema

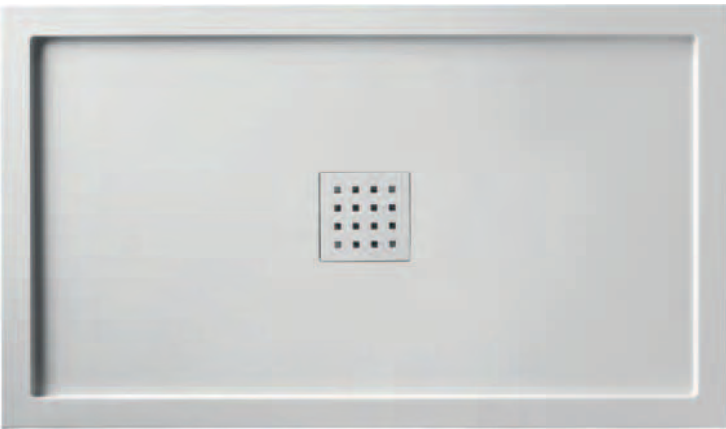

Blanco

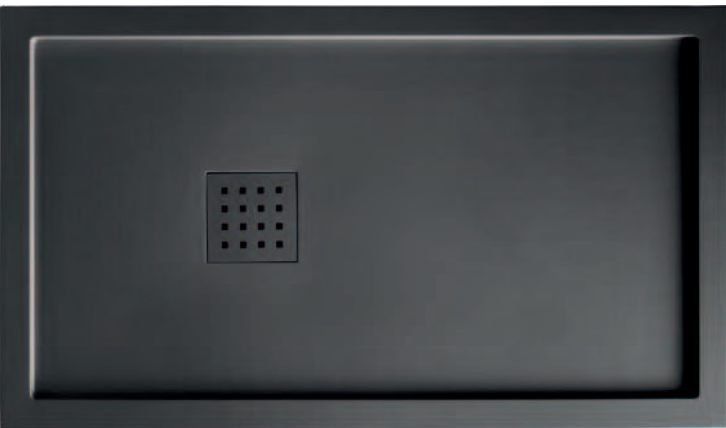

Grafito

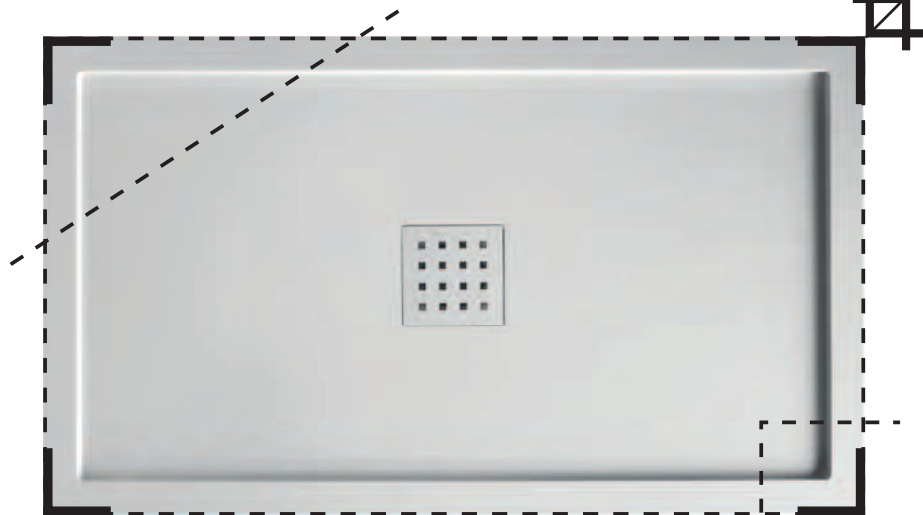

Personalizable a medida



## Colores

Disponible en los siguientes colores standard.



Blanco



Crema

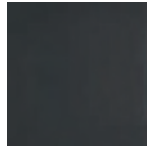

Grafito

## Rejilla de desagüe

Opciones de color

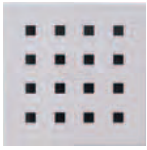

Blanco

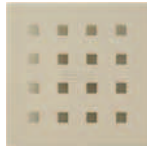

Crema

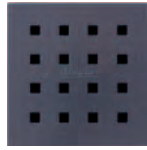

Grafito

Rejilla desagüe en color del plato.

Resto de colores acabado cromo.

Localización de la rejilla

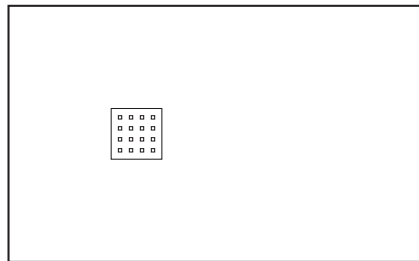
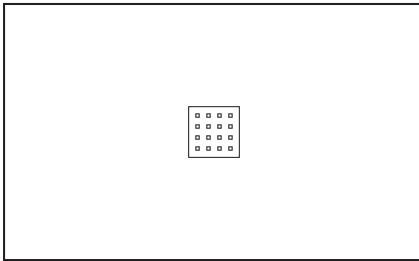

	70 cm	80 cm	90 cm	100 cm
100 cm	●	●	—	—
120 cm	●	●	●	●
140 cm	●	●	●	●
160 cm	●	●	●	●
180 cm	●	●	●	●
200 cm	—	—	●	—
210 cm	—	—	—	●

Distancia de la rejilla

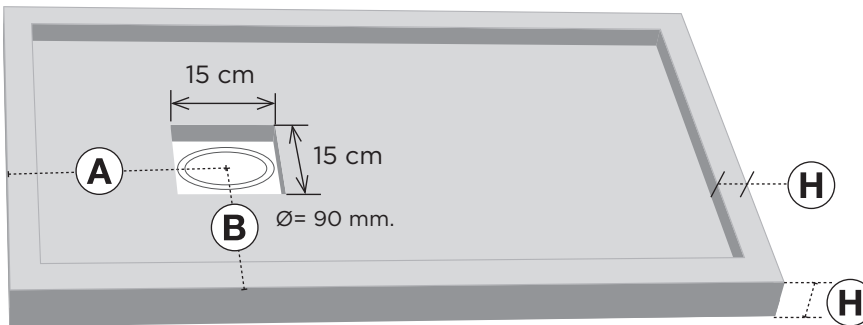

Para platos de ancho de:

70: **A** = Aprox. 43 cm. **B** = 35 cm. H = 5 cm.

80: **A** = Aprox. 43 cm. **B** = 40 cm.

90: **A** = Aprox. 43 cm. **B** = 45 cm.

100: **A** = Aprox. 42 cm. **B** = 50 cm.

## Listado de precios por medida

Largo	Ancho			
	70 cm	80 cm	90 cm	100 cm
70 cm	—	—	—	—
80 cm	—	—	—	—
90 cm	—	—	—	—
100 cm	—	—	—	—
120 cm	—	—	—	—
140 cm	—	—	—	—
160 cm	—	—	—	—
180 cm	—	—	—	—
200 cm	—	—	—	—
210 cm	—	—	—	—



Cromo Brillo



Cromo Mate

## Incrementos

Cambio de color (carta RAL)

Corte de formas y pilares

## Válvula sifónica en polipropileno 90 mm Ø

DESAGÜE HORIZONTAL. 52 l/mn.

DESAGÜE VERTICAL 38 l/mn.

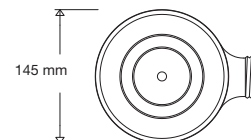
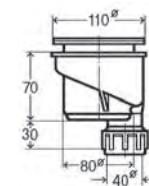
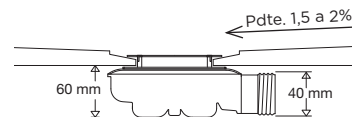

Conforme EN 274

LISO ENMARCADO FRONTAL

48



Crema



## Colores

Disponible en los siguientes colores standard.



Blanco



Crema



Grafito

## Rejilla de desagüe

opciones de color



Blanco

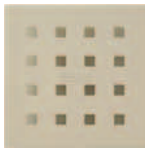

Crema

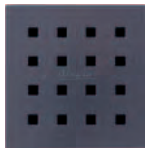

Grafito

Rejilla desagüe en color del plato.

Resto de colores acabado cromo.

## Localización de la rejilla

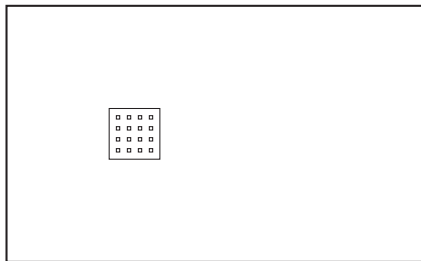
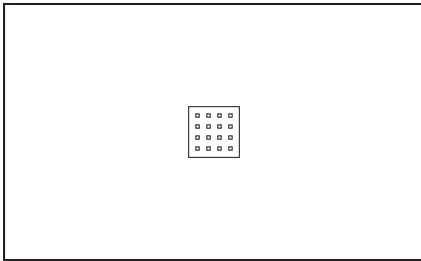

	70 cm	80 cm	90 cm	100 cm
100 cm	●	●	—	—
120 cm	●	●	●	●
140 cm	●	●	●	●
160 cm	●	●	●	●
180 cm	●	●	●	●
200 cm	—	—	●	—
210 cm	—	—	—	●

## Distancia de la rejilla

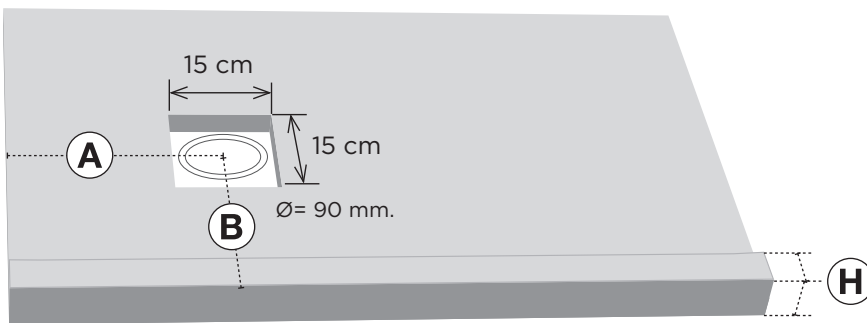

Para platos de ancho de:

70: **A** = Aprox. 43 cm. **B** = 35 cm. H = 5 cm.

80: **A** = Aprox. 43 cm. **B** = 40 cm.

90: **A** = Aprox. 43 cm. **B** = 45 cm.

100: **A** = Aprox. 42 cm. **B** = 50 cm.

## Listado de precios por medida

Largo	Ancho			
	70 cm	80 cm	90 cm	100 cm
100 cm			—	—
120 cm				
140 cm				
160 cm				
180 cm				
200 cm	—	—		—
210 cm	—	—	—	



Cromo Brillo



Cromo Mate

## Incrementos

Cambio de color (carta RAL)

Corte de formas y pilares

## Válvula sifónica en polipropileno 90 mm Ø

DESAGÜE HORIZONTAL. 52 l/mn.

DESAGÜE VERTICAL 38 l/mn.

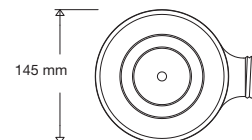
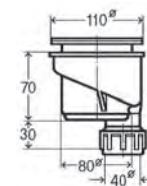
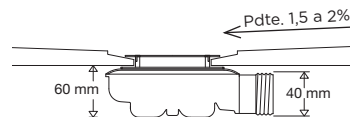

Conforme EN 274

# GOTAS

50







## GOTAS

Es una textura original que representa gotas de agua sobre una textura de finos granos de arena.



# GOTAS

54



Blanco



Crema



Grafito

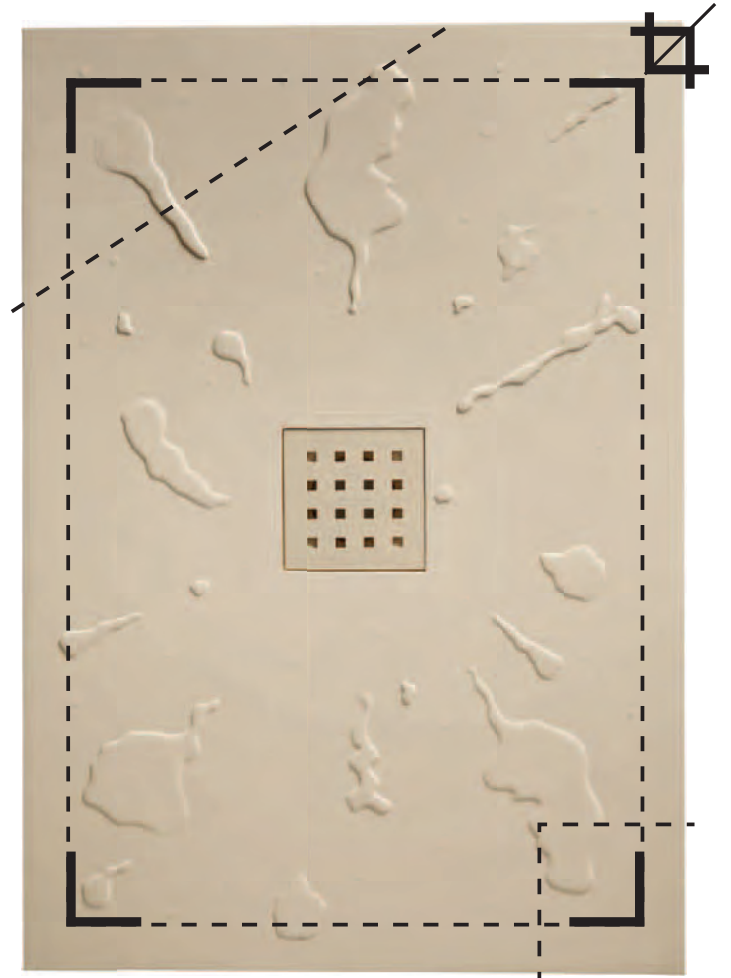

Personalizable a medida

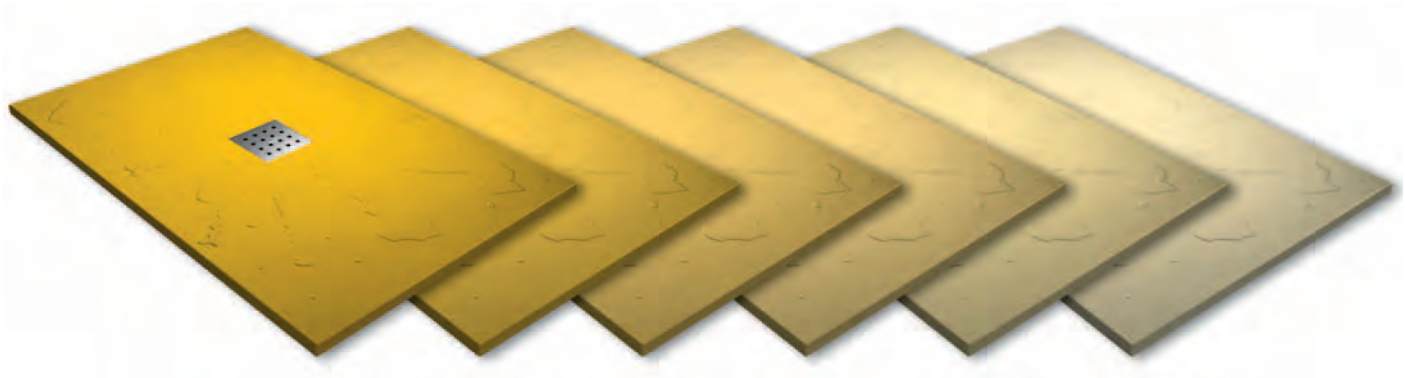

## Colores

Disponible en los siguientes colores standard.



Blanco



Crema

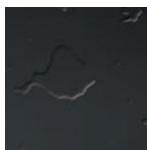

Grafito

## Rejilla de desagüe

Opciones de color

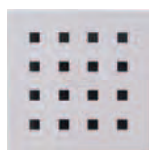

Blanco

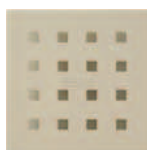

Crema

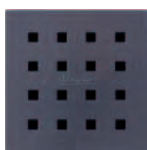

Grafito

Rejilla desagüe en color del plato.

Resto de colores acabado cromo.

## Localización de la rejilla

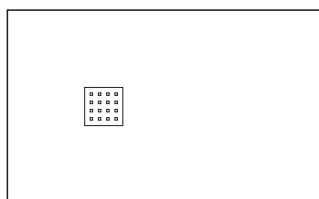
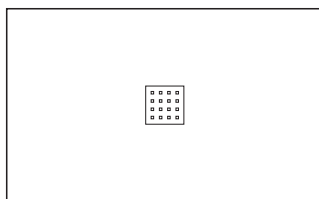
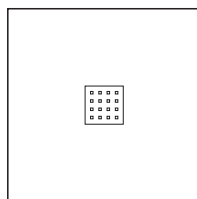

	70 cm	80 cm	90 cm
90 cm	●	—	●
100 cm	●	●	—
120 cm	●	●	—
140 cm	●	●	—
160 cm	●	●	—
180 cm	●	●	—

## Distancia de la rejilla

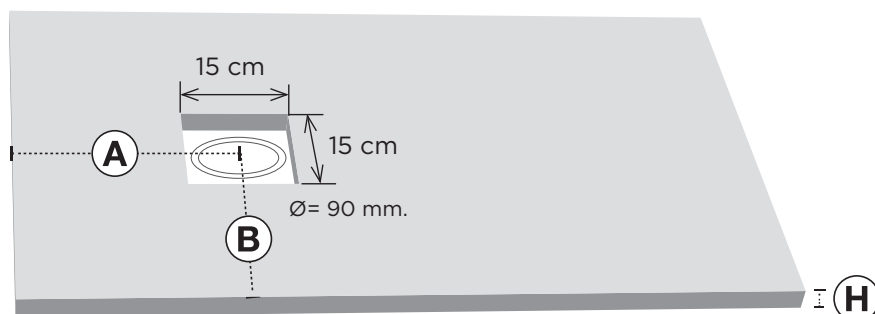

Para platos de ancho de:

70: **A** = Aprox. 43 cm. **B** = 35 cm. H = 3 cm.

80: **A** = Aprox. 43 cm. **B** = 40 cm.

90: **A** y **B** = 45 cm.

## Listado de precios por medida

Largo	Ancho		
	70 cm	80 cm	90 cm
90 cm		—	
100 cm			—
120 cm			—
140 cm			—
160 cm			—
180 cm			—



Cromo Brillo



Cromo Mate

## Incrementos

Cambio de color (carta RAL)

Corte de formas y pilares

## Válvula sifónica en polipropileno 90 mm Ø

DESAGÜE HORIZONTAL. 52 l/mn.

DESAGÜE VERTICAL 38 l/mn.

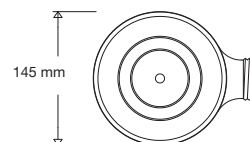
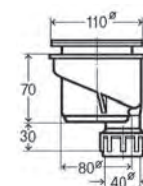
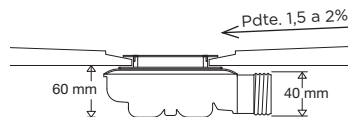

Conforme EN 274

# MASTER CARRÉ

56







## MASTER CARRÉ

Tiene la textura antideslizante que recuerda el vidrio estructurado de algunas mamparas de ducha.



# MASTER CARRÉ

60

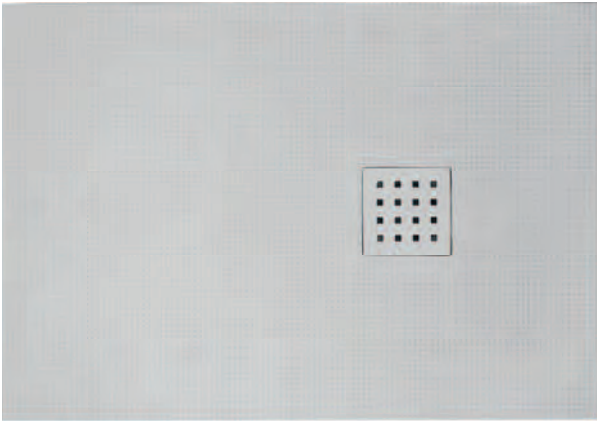

Blanco

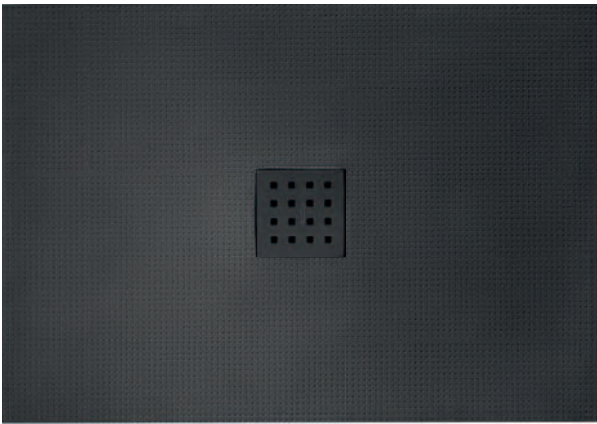

Grafito

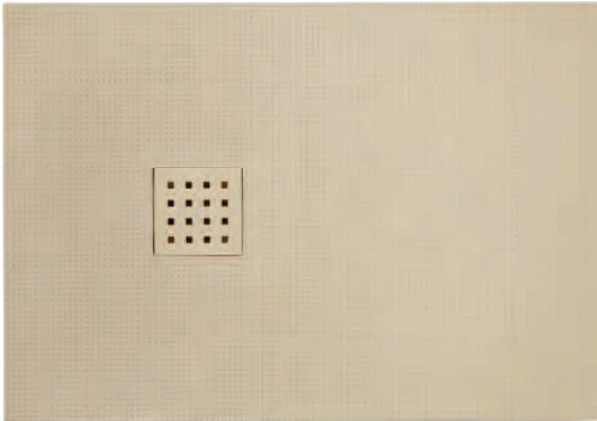

Crema

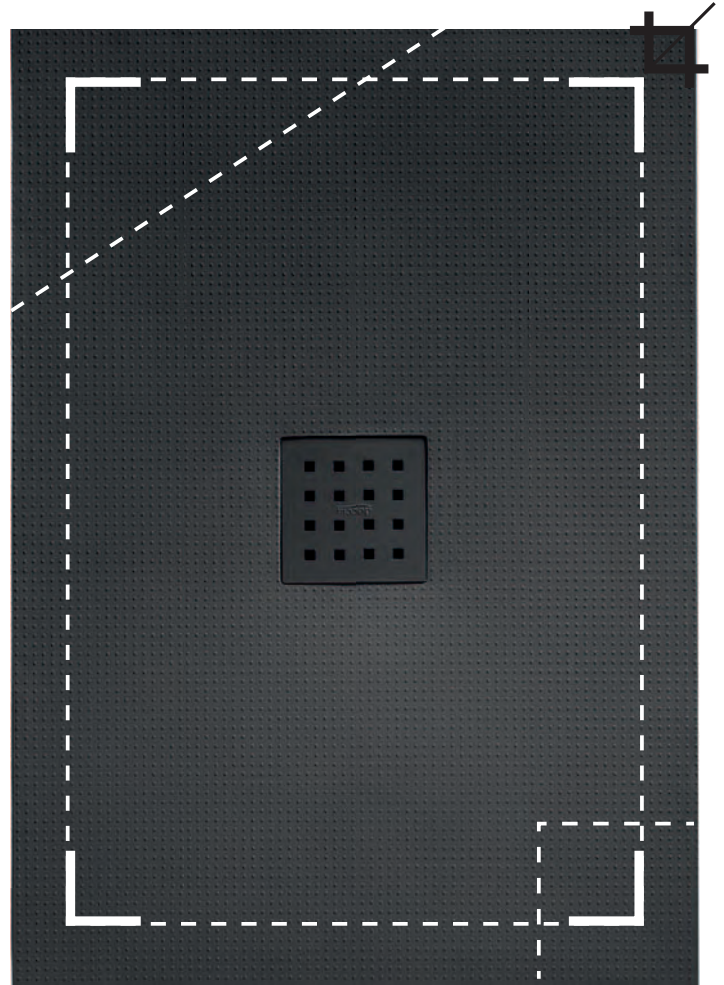

Personalizable a medida

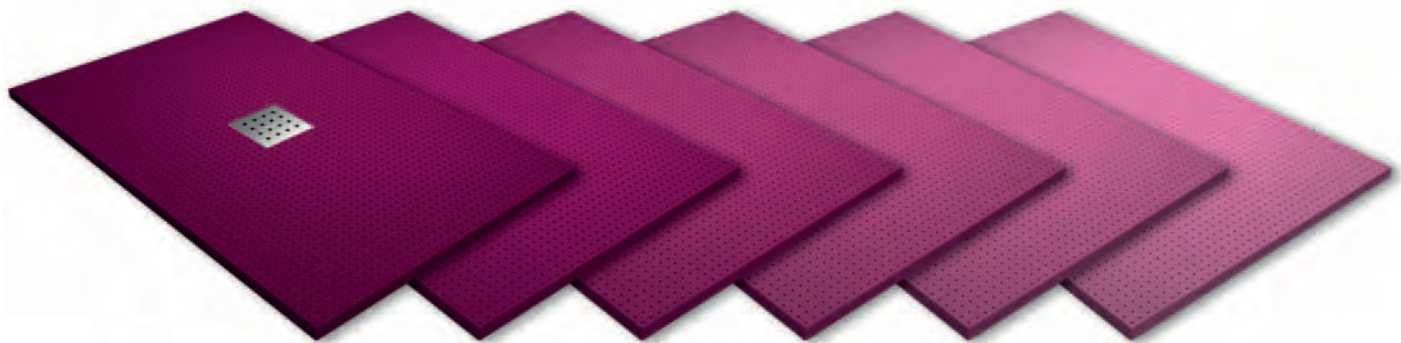

## Colores

Disponible en los siguientes colores standard.



Blanco



Crema

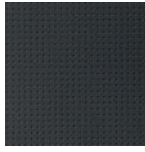

Grafito

## Rejilla de desagüe

Opciones de color



Blanco



Crema

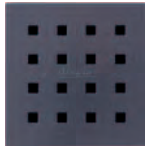

Grafito

Rejilla desagüe en color del plato.

Resto de colores acabado cromo.

Localización de la rejilla

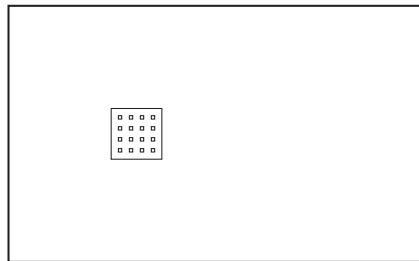
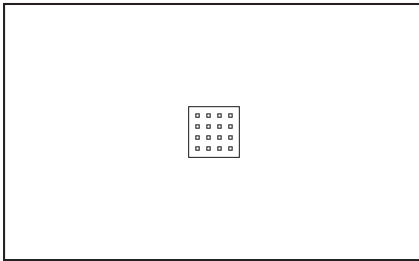

	70 cm	80 cm
90 cm	●	—
100 cm	●	●
120 cm	●	●
140 cm	●	●
160 cm	●	●
180 cm	●	●

Distancia de la rejilla

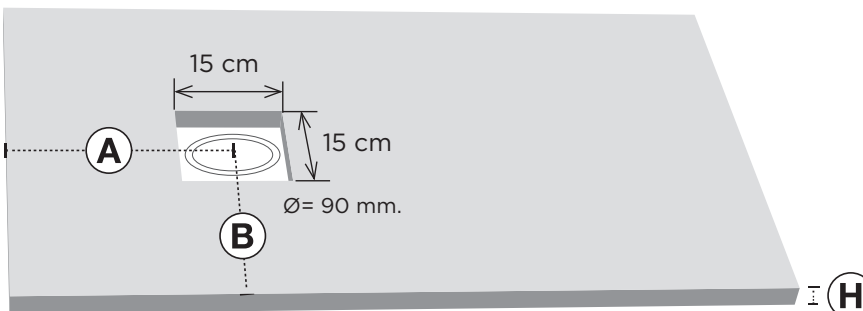

Para platos de ancho de:

70: **A** = Aprox. 43 cm. **B** = 35 cm. H = 3 cm.

80: **A** = Aprox. 43 cm. **B** = 40 cm.

## Listado de precios por medida

Largo	Ancho	
	70 cm	80 cm
90 cm		—
100 cm		
120 cm		
140 cm		
160 cm		
180 cm		



Cromo Brillo



Cromo Mate

## Incrementos

Cambio de color (carta RAL)

Corte de formas y pilares

## Válvula sifónica en polipropileno 90 mm Ø

DESAGÜE HORIZONTAL. 52 l/mn.

DESAGÜE VERTICAL 38 l/mn.

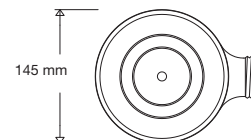
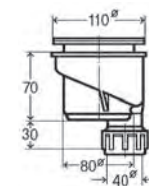
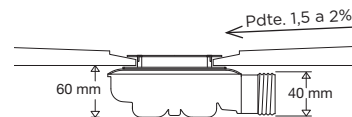

Conforme EN 274

# GRESITE

62





## GRESITE

Es un plato de ducha que imita de manera muy realista un conjunto de mosaicos.





# GRESITE

66

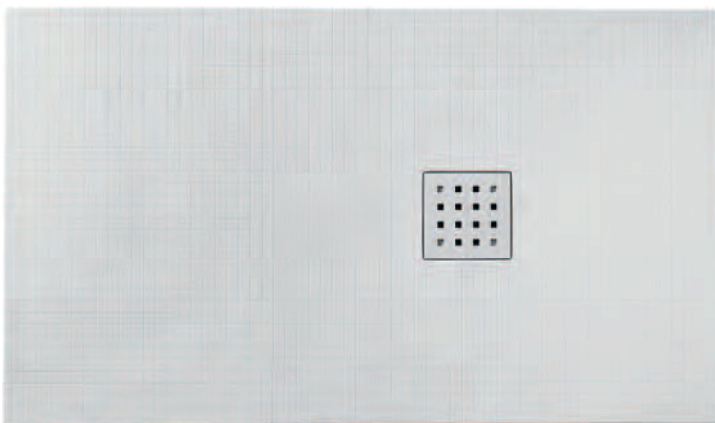

Blanco

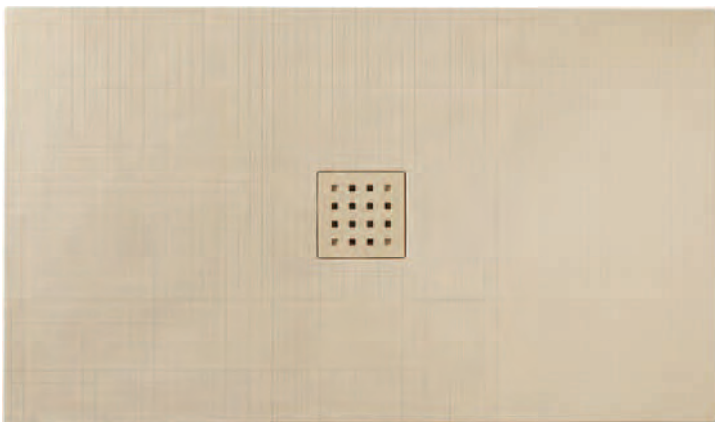

Crema

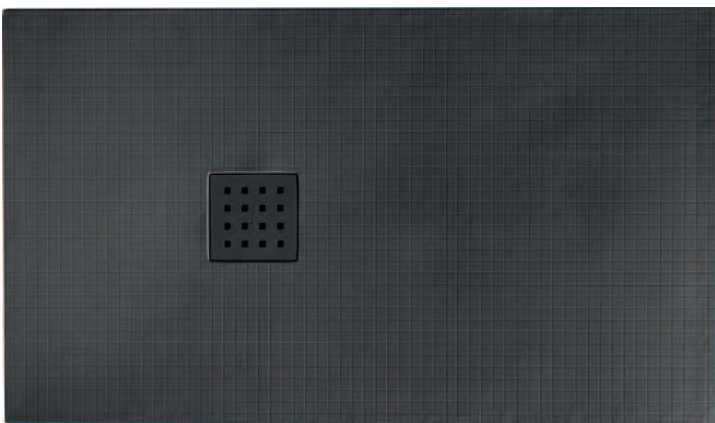

Grafito

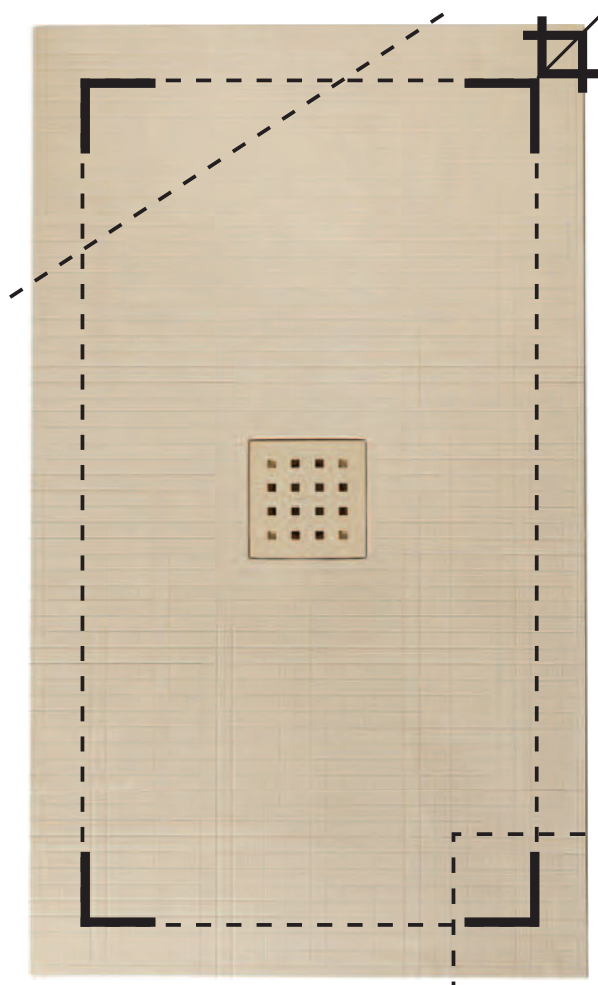

Personalizable a medida

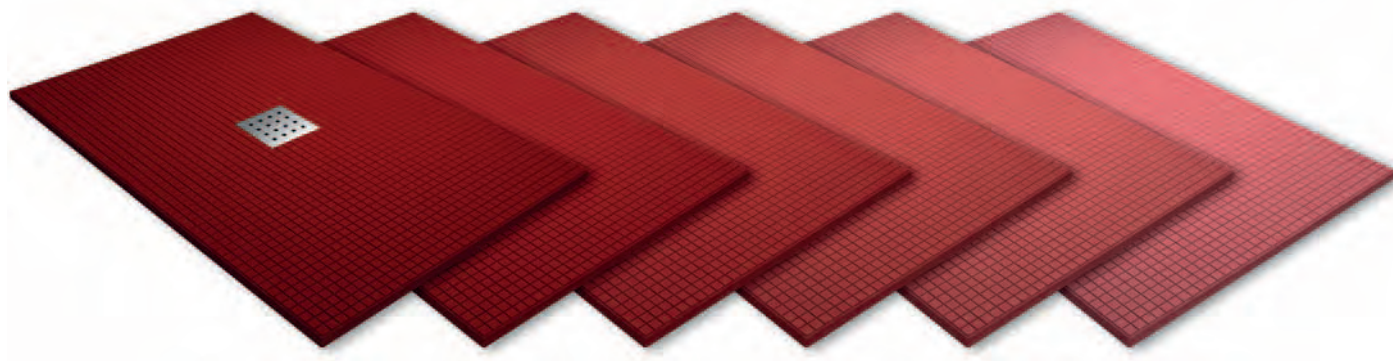

## Colores

Disponible en los siguientes colores standard.



Blanco



Crema



Grafito

## Rejilla de desagüe

Opciones de color

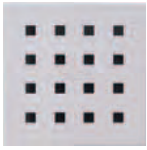

Blanco

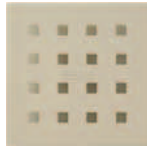

Crema

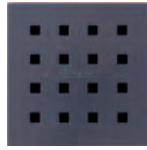

Grafito

Rejilla desagüe en color del plato.

Resto de colores acabado cromo.

## Localización de la rejilla

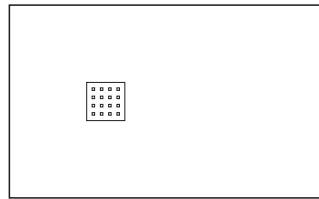
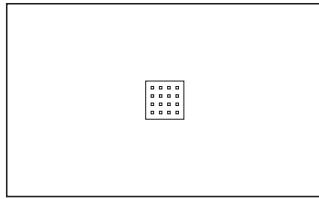
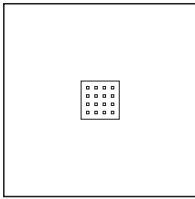

	70 cm	80 cm	90 cm
90 cm	●	—	●
100 cm	●	●	—
120 cm	●	●	—
140 cm	●	●	—
160 cm	●	●	—
180 cm	●	●	—

## Distancia de la rejilla

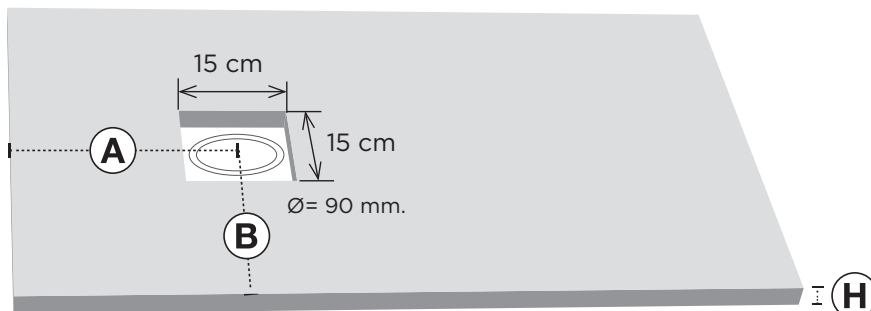

Para platos de ancho de:

70: **A** = Aprox. 43 cm. **B** = 35 cm. H = 3 cm.

80: **A** = Aprox. 43 cm. **B** = 40 cm.

90: **A** y **B** = 45 cm.

## Listado de precios por medida

Largo	Ancho		
	70 cm	80 cm	90 cm
90 cm		—	
100 cm			—
120 cm			—
140 cm			—
160 cm			—
180 cm			—



Cromo Brillo



Cromo Mate

## Incrementos

Cambio de color (carta RAL)

Corte de formas y pilares

## Válvula sifónica en polipropileno 90 mm Ø

DESAGÜE HORIZONTAL. 52 l/mn.

DESAGÜE VERTICAL 38 l/mn.

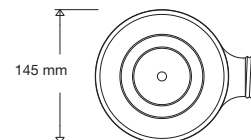
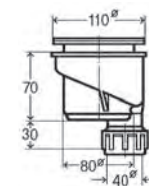
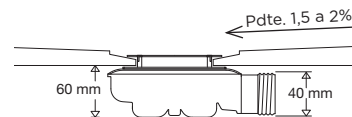

Conforme EN 274

# PLACAS DECORATIVAS

Ponemos a su disposición placas decorativas, de varias medidas y en tres colores: blanco, crema y grafito. Para cubrir sus necesidades puede dar libertad a su imaginación y combinar color y tamaño para obtener el acabado deseado. Permitiendo además, de una simple manera, la transformación de una bañera en un agradable espacio ducha.

- Placas de 60 x 80 cm.
- Placas de 60 x 142 cm.
- Placas de 60 x 182 cm.
- Placas de 100 x 210 cm.
- Incremento por cambio de color (carta RAL)

Perfil de aluminio (largo máximo: 210cm)

Blanc  
Cr

## COLORES

Disponible en los siguientes colores standard.

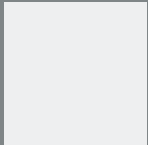

Blanco



Crema



Grafito

## TEXTURAS

Disponible en las siguientes textura

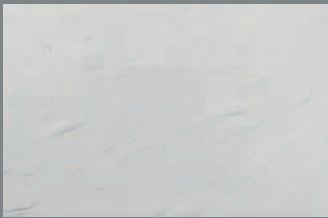

Pizarra

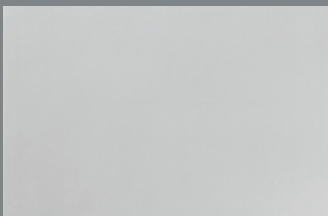

Liso

Zócalos/plinto (colores standard) 0,15 x 5 cm

Zócalos/plinto en todos los demás colores (RAL)

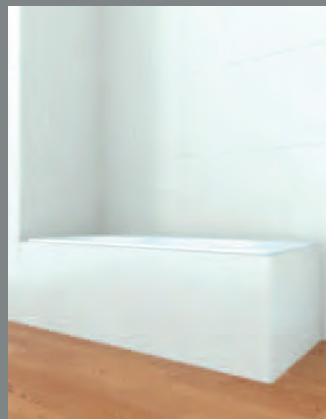

Perfil con forma Z y con forma T (Blanco / Cromo)

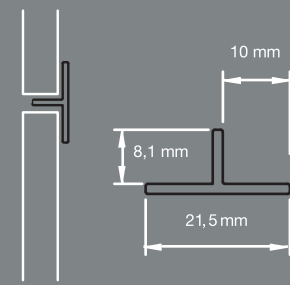
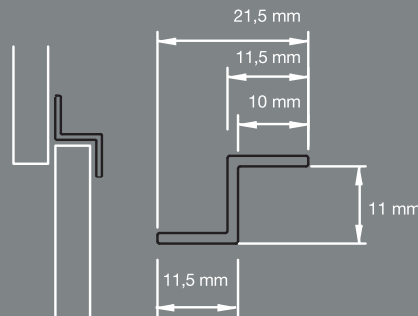

Los colores de la carta RAL



Personalizable a medida

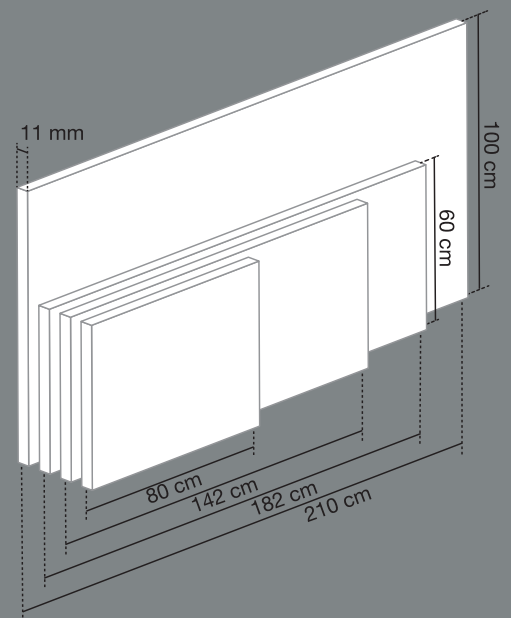
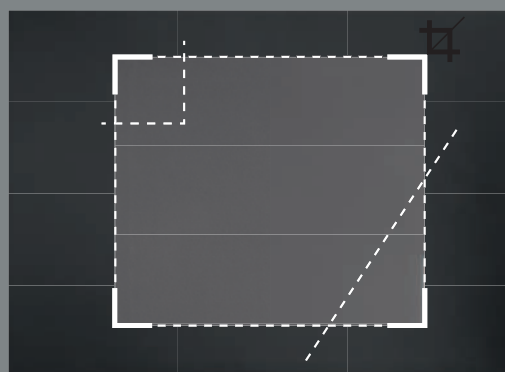

# INFO **Doccia**<sup>®</sup>

---

DOSSIER TÉCNICO

---



# Plato de exposición multitexturas

6 texturas: Pizarra, Liso, Piedra, Gotas, Master Carré, Gresite.

Disponible en blanco.

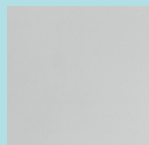

Blanco

## Blanco

Medidas

P.V.P.

80 cm x 100 cm

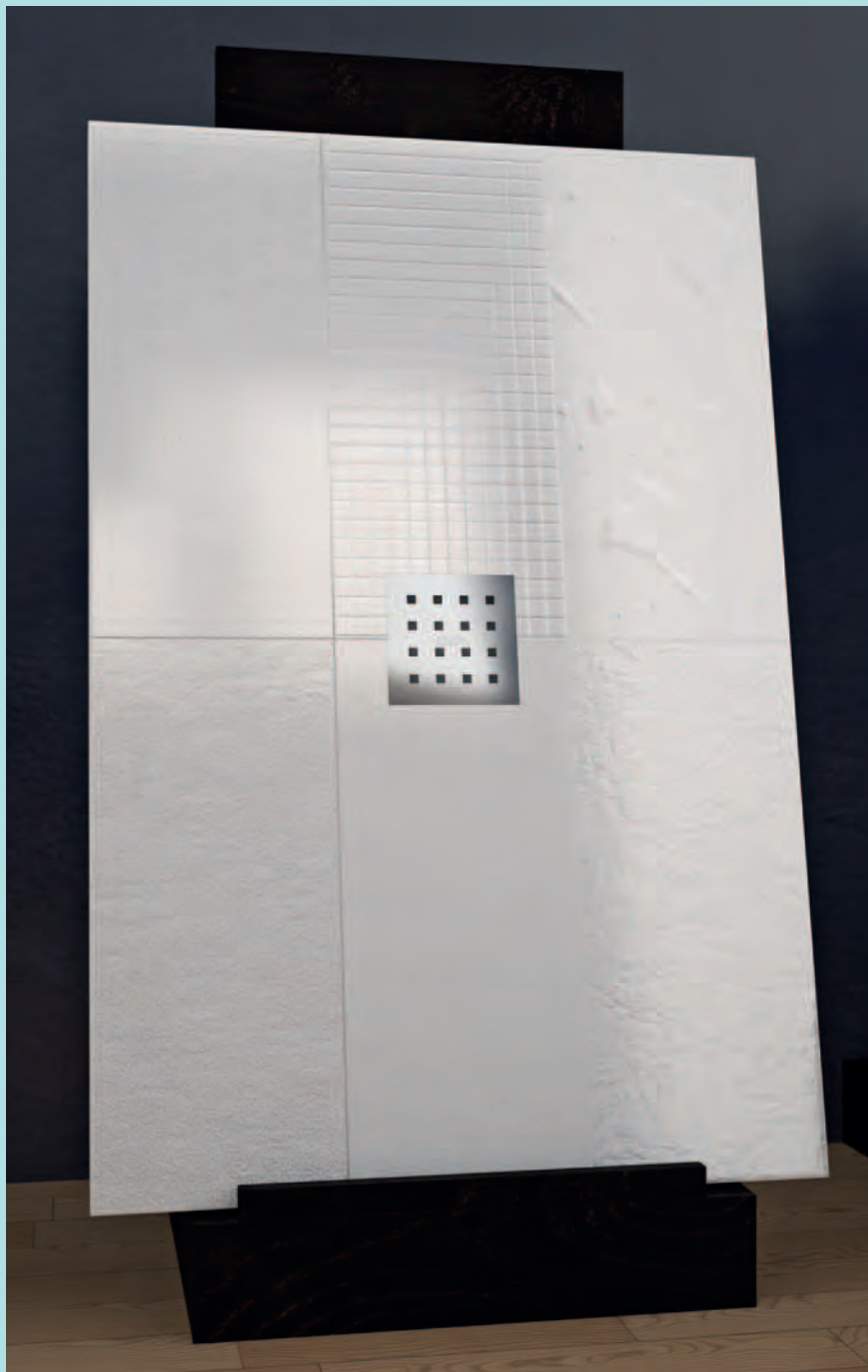
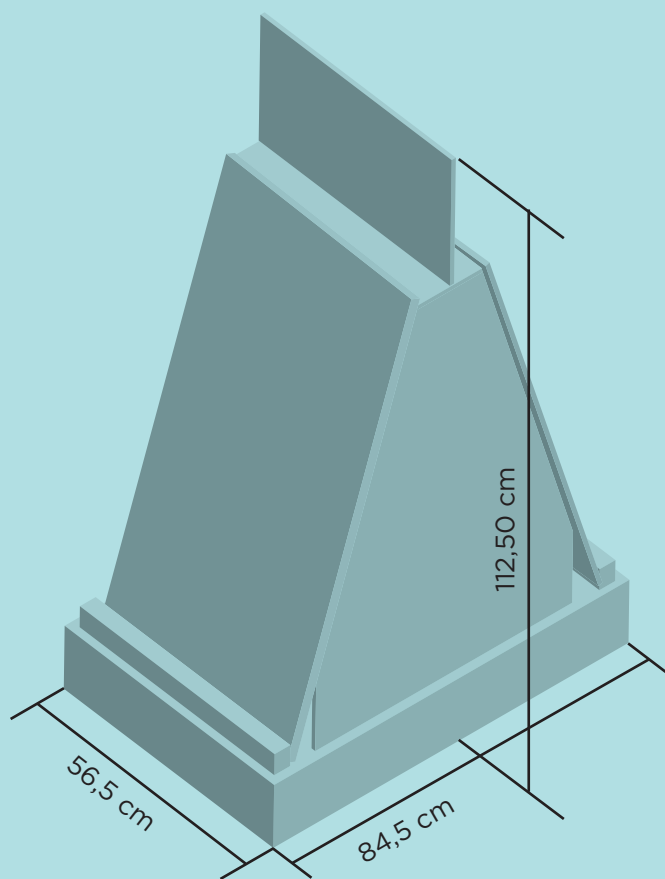

El plato de exposición permite apreciar y tocar las diferentes texturas disponibles en nuestra gama.

# Embalaje

72

Nuestros platos de ducha serán entregados en una caja de madera paletizada.

Esta caja está fabricada a medida y está perfectamente ajustada a las dimensiones del plato, para una mejor protección durante el transporte.

El plato de ducha está protegido por poliestireno en todas sus caras.

Con cada plato de ducha, se entrega la válvula de desagüe, la rejilla y las instrucciones de montaje.



# Contiene



# Consejos de Montaje

## A INSTALACIÓN A RAS DEL SUELO

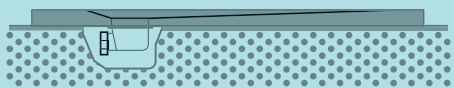

## B INSTALACIÓN ENCASTRADA



Fácil de montar  
Fácil de reparar  
Fácil de cortar

1. Donde vaya a estar ubicada la ducha, dibujar las dimensiones del plato de ducha añadiendo 1 cm de cada lado.

2. En el emplazamiento previsto para la válvula, prever una ubicación circular de 8-10 cm de altura y 18-22 cm de diámetro. De manera que se pueda instalar fácilmente la válvula y sus conexiones. La superficie debe estar plana, limpia, seca, libre de polvo, grasas y de toda sustancia que pueda afectar a la adhesión del sellador.

3. Colocar la válvula y la conexión al desagüe de aguas residuales. El diámetro no podrá ser inferior a 40mm. Para una evacuación óptima, crear una pendiente de 1cm por metro lineal entre la posición de la válvula y el desagüe. Guardar la junta y el anillo de montaje para su posterior instalación.

4. Proteger el plato durante su instalación. Colocar la junta de goma bordeando todo el interior del orificio de desagüe del plato. Si no ajusta perfectamente se puede cortar tal y como indican las instrucciones. Deposite varios puntos de pegamento en toda la ubicación del plato de ducha. Utilice un sellador de poliuretano mono componente (tipo SICAFLEX) de alta adherencia, o un sellador de polímero MS. Coloque el plato de ducha en su emplazamiento dejando 0.5cm de margen de cada lado. Forzar la adherencia del plato a la masilla.

5. Una vez nivelado, montar la pieza de acero inoxidable, haciendo coincidir los 3 tornillos con la válvula. Posteriormente insertar con presión la pieza sifónica.

6. Aplicar la masilla recomendada para conseguir la correcta estanqueidad tanto en paredes como en la zona de contacto con el suelo. Poner la rejilla embellecedora y dejar secar durante 24 horas antes de usar la ducha.

# Consejos de limpieza y de mantenimiento

74

El plato de ducha DOCCIA está hecho de 80% de materiales de origen natural, como cargas minerales, pigmentos y aditivos específicos. El revestimiento, realizado con Gel-Coat, está unido a la masa por un proceso físico-químico, que da al plato de ducha las mismas propiedades al interior como al exterior: Las propiedades de la piedra en síntesis.

La composición del plato de ducha DOCCIA le confiere las mejores propiedades mecánicas, higiénicas y estéticas. Además de las más grandes facilidades de mantenimiento, de limpieza y de resistencia a los agentes exteriores de envejecimiento.

## MANTENIMIENTO DIARIO

Para la limpieza y el mantenimiento cotidiano, está recomendado utilizar una esponja, no abrasiva, con agua caliente y jabón. Es aconsejable usar detergentes neutros, no agresivos y no corrosivos. A continuación, eliminar los residuos con abundante agua y secar con un paño para evitar las manchas de cal.

## MANTENIMIENTO Y LIMPIEZA DE LA SUCIEDAD EN CONDICIONES NORMALES

Para eliminar las manchas las más comunes, se aconseja el uso de detergentes multiusos, del tipo limpiadores que contengan lejía, un cepillo o una esponja no abrasiva.

Frotar sobre toda la superficie con movimientos circulares. Eliminar los residuos con abundante agua y secar con un paño para evitar las manchas de cal.

## MANTENIMIENTO Y LIMPIEZA DE LAS MANCHAS PERSISTENTES

Para una limpieza en profundidad y para eliminar las manchas persistentes tal como quemaduras superficiales, tintes de cabello, tintas,... Se aconseja aplicar un detergente ligeramente abrasivo o un limpiador con lejía sobre la superficie, frotando con una esponja medianamente abrasiva (preferentemente usada). Aclarar con agua antes de secar.

Si las manchas son muy persistentes, aconsejamos usar un disolvente universal para los platos con colores claros. Y para los colores oscuros, limpiar con un trapo y vinagre blanco o vinagre de alcohol diluido al 50% con agua. Dejar actuar durante varias horas y aclarar con agua.

## PRECAUCION EN EL USO DE PRODUCTOS DE LIMPIEZA

La vida del producto depende mucho de las condiciones de mantenimiento. Cualquier superficie o material puede ser definitivamente dañado por la exposición a productos químicos o solventes potentes. Algunos productos atacan directamente la estructura y los compuestos del producto.

Los platos de ducha DOCCIA son muy resistentes a la abrasión, sin embargo, se desaconseja utilizar objetos cortantes y puntiagudos, productos demasiados abrasivos que puedan dañar la superficie y causar rasguños.

Los platos de ducha DOCCIA son muy resistentes a los productos químicos, sin embargo su uso no es necesario en un mantenimiento regular. Aconsejamos:

- Evitar el uso de productos con un PH elevado. Los productos corrosivos como limpiadores para hornos. Con ácidos no alimentarios (agua fuerte, amoniaco), detergentes, productos con prefijo "tri" o "tetra", tintes para cabello.
- Aconsejamos de no usar los productos que contienen Diclorometano como decapante de pinturas y barnices. O desengrasantes industriales o domésticos. Los productos con ácidos Clorhídrico (formula HCl) o cloruro de Hidrogeno presentes en algunos productos de limpieza de metales, tratamiento del cuero, desatascadores, renovadores de mármoles, cerámicas y cobres oxidados. Los estropajos abrasivos o metálicos. Los limpiadores en polvo. Los productos con trementina o alcohol.

La aptitud a la limpieza y la resistencia a productos químicos están certificados por la norma **UNE-EN 14527:2006 Apdo. 5.2.1 y 2.**

Las pruebas realizadas por un laboratorio independiente han dado un resultado satisfactorio, sin alteración de la textura, ni del brillo, ni del color de los platos de ducha.

Las pruebas se han efectuados con productos químicos como:  
Ácido Acético 10% v/v  
Hidróxido sódico 5% m/m  
Etanol 70% v/v  
Hipoclorito sódico  
Azul de metileno 1% m/m



Aptitud a la limpieza (EN 14527)

Resistencia a las manchas (EN 14527)

Gran resistencia a agentes químicos



Antibacteriano  
Imputrescible



Hidrófugo (Absorción < 0,01%)

No poroso  
Resistencia a la hidrólisis

# Consejos de reparación

En algunos casos existe la posibilidad de recuperar el aspecto original del plato de ducha cuando este ha sufrido daños reversibles, tales como arañazos profundos y superficiales, o pequeñas lascas desprendidas a consecuencia de un choque sobre la superficie de Gel Coat.

## REPARACIONES SUPERFICIALES

Cualquier arañazo o rayón superficial puede ser reparado procediendo de la siguiente manera:

1. Lijar la parte de la superficie dañada y alrededores con un papel lija de vidrio de grano 100.
2. Afinar el lijado aplicando primero una pasada con una lija de vidrio de grano 200 y después de grano 400.
3. Para acabar, humedezca ligeramente la superficie lijada pasando finalmente una lija de vidrio de grano 600.

Según el tipo de textura y el tamaño del rasguño a tratar, esta reparación puede dejar una diferencia de brillo, de tacto o de tono.

## REPARACIONES DE DAÑOS IMPORTANTES Y RENOVACION DE LA CAPA DE GEL COAT

Para casos en los que el GEL COAT haya sufrido daños importantes consecuencia por ejemplo, de golpes con la alcachofa de ducha o con herramientas. O si el revestimiento hubiese sufrido una degradación en su conjunto a causa del uso de productos corrosivos.

Es posible intentar una renovación completa de la superficie del plato de ducha con la ayuda de un Kit de Reparación.

Este kit lo constituye el Gel Coat, en el color que se precise, un catalizador, que permitirán una vez hecha la mezcla reconstituir el revestimiento del producto.

Una vez se tenga la superficie seca, el acabado de debe hacer con ayuda de un papel de lija de vidrio siguiendo los pasos indicado en el epígrafe "Reparaciones superficiales".



Alta resistencia a los arañazos  
Resistencia aumentada a la abrasión  
Excelente resistencia al impacto



Resistencia a las altas temperaturas  
Estabilidad y rigidez

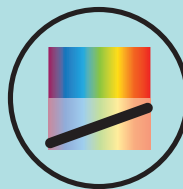

Gran estabilidad de los colores  
Sólido y homogéneo  
Resistencia a los rayos UVA

# Aptitud a la limpieza y resistencia a las manchas y agentes químicos

(Norma EN 14527 2006 anexo 5.2)

PRODUCTOS UTILIZADOS PARA LA PRUEBA	EXPOSICIÓN	RESULTADO VALORACIÓN	
		LIMPIEZA CON AGUA	LIMPIEZA CON AGUA Y AGENTES ABRASIVOS
Ácido acético 10% v/v:			
Vinagre, solvente	48h	Sin deterioro de la superficie	-
Hidróxido sódico 5% m/m:			
Sosa cáustica, desatascador de tuberías, cosméticos.	24h	Ligero cambio de brillo	Alteración eliminada
Etanol 70% v/v:			
Solventes, carburante, alcohol.	48h	Ligero cambio de brillo	Alteración eliminada
Hipoclorito sódico:			
Lejía, desinfectantes, agente blanqueador.	48h	Sin deterioro de la superficie	-
Ácido Clorídrico:			
Decapantes industriales, antical.	48h	Alteración del brillo	Alteración eliminada
Ácido Sulfámico:			
limpiadores antical (Cillit Bang).	48h	Alteración del brillo	Alteración eliminada
Nitrógeno líquido:			
Insecticidas	48h	Sin deterioro de la superficie	-
Amoniaco:			
tinte para cabello, desengrasantes, limpiadores..	48h	Ligero cambio de brillo	Alteración eliminada
Ácido Nítrico:			
Agua fuerte, decapante industrial.	48h	Ligero cambio de brillo	Alteración eliminada
Azul de metileno 1% m/m:			
Extremadamente colorante.	24h	Superficie manchada	Mancha eliminada
Ácido sulfúrico 70% v/v:			
Colorantes, detergentes, decapantes de metales.	48h	Ligero cambio de brillo	Alteración eliminada
Acetona:			
Pinta uñas, pegamentos, solventes.	48h	Ligero cambio de brillo	Alteración eliminada
Esencia de trementina:			
Quitamanchas, betún, barniz, solventes.	48h	Sin deterioro de la superficie	-
Povidona yodada:			
Betadine®	48h	Superficie manchada	Mancha eliminada



13

PLATO DE DUCHA DE RESINA  
DdP nº.: 01

UNE-EN 14527 - CL1  
USO DOMÉSTICO, PARA LA HIGIENE PERSONAL

ISO 9001

BUREAU VERITAS  
Certification



# Propiedades de producto

Antideslizante Clase 3	Norma UNE ENV 12633: 2003 Anexo A (Método del péndulo, resistencia > 45)
Antibacteriano	Sin proliferación
Resistencia a rasguños	Alta
Resistencia a la abrasión	Alta
Resistencia al impacto	Alta
Resistencia a la diferencia de t <sup>º</sup>	Norma EN 14527: 2006+A1: 2010 Anexo 5.3.4 HDT > 110 <sup>º</sup>
Estabilidad de los colores	Alta EN 14527: 2006+A1: 2010 Anexo 5.3.2
Coloración de la masa y del Gel Coat del mismo color	En todas las texturas. También los colores RAL
Material hidrófugo	Absorción de la humedad < 0,01%
Instrucciones de montaje	Disponibles
Montaje	Pegamento-Masilla de poliuretano mono componente (SICAFLEX) Pegamento-Masilla MS polímero.
Instalación	Ras del suelo, semi-encastrada, encastrada, pies regulables.
Pies regulables	1 cada 20/30 cm
Reparación superficial	Lijado con papel de lijar: 100/220/400/600
Reparación importante	Kit de reparación disponible
Cortar	Disco diamante segmento continuo (especial cerámica)
Taladrar	Brocas para hormigón.
Instalacion de mamparas de ducha	Posible en todos los modelos
Pendiente	2% de media
Orificio de desagüe (EN251)	Diámetro: 90mm. EN 14527: 2006+A1: 2010 Anexo 5.2.2
<b>CE</b>	Certificado DdP N <sup>º</sup> : 01. Clase 1. 9/7/2013
ISO 9001: 2008	Certificado n <sup>º</sup> 048771-1 Exp: 28/08/2016
Embalaje	Caja de madera paletizada
Peso del plato (sin embaje)	Aprox. 50 kg / m <sup>2</sup>
Densidad de la masa	Aprox. 1940 kg / m <sup>3</sup>
Peso del plato embalado	Aprox. 60 kg / m <sup>2</sup>



# Condiciones generales de venta DOCCIA

78

~~~~~  
**Salvo acuerdo contrario por escrito, todas las ventas están sujetas a las condiciones generales de venta que aquí se indican. Las condiciones generales de compra del comprador no están reconocidas por Mamparas Doccia S.L. Las declaraciones que puedan hacer nuestros representantes no son reconocidas por la empresa excepto confirmación expresa por parte de Mamparas DOCCIA. Las descripciones y fotografías contenidas en el catálogo deben ser consideradas únicamente a título de información. La empresa se reserva el derecho de modificar total o parcialmente los productos, en cualquier momento y sin necesidad de notificación.**

## ~~~~~ PEDIDO:

Los pedidos deben ser hechos siempre por escrito, por email (pedidos@mamparasdoccia.es) o por fax (902 197 196), con el fin de evitar todo error o malentendido posible. El hecho de enviar un pedido o de recibir una mercancía, lleva intrínseco la aceptación irrevocable de las condiciones generales de venta, adquiriendo un carácter contractual únicamente tras la confirmación escrita del pedido por parte de Mamparas DOCCIA S.L..

## ~~~~~ ANULACION DE PEDIDOS DE PRODUCTOS ESTANDAR:

La empresa facturará gastos del anulación del 100% del valor del pedido anulado.

## ~~~~~ ANULACION DE PEDIDOS A MEDIDA:

La empresa facturará gastos de anulación del 100% del valor del pedido a medida.

## ~~~~~ PRECIO:

Los precios de venta serán aquellos indicados en la tarifa vigente en el momento de la recepción del pedido. La empresa se reserva el derecho de modificar los precios sin preaviso. Los precios de la tarifa se entienden cómo PRECIO PUBLICO RECOMENDADO SIN IVA.

## ~~~~~ IMPUESTOS:

Los impuestos, cualquiera sea su naturaleza, no están reflejados en la tarifa de precios. Serán incluidos en la factura conforme a la legislación en vigor.

## ~~~~~ PLAZO DE ENTREGA:

Mamparas Doccia S.L. entregará la mercancía en la dirección del cliente o a la dirección de entrega especificada por el mismo en el momento del pedido. Los plazos de entrega son meramente indicativos, y no serán en ningún caso, motivo de modificación o anulación del pedido. Los plazos de entrega no serán nunca argumento para la realización de ninguna reclamación. Si alguna condición de venta no pudiese ser respetada por causas ajenas a nuestra voluntad, Mamparas Doccia S.L. se reserva el derecho de modificar dichas condiciones. Comunicándolas en el menor plazo de tiempo posible, sin que esto en ningún caso pueda significar el no cumplimiento del contrato o una indemnización, cualquiera sea su naturaleza.

## ~~~~~ DAÑOS PRODUCIDOS DURANTE EL TRANSPORTE:

En el caso de que la mercancía o el embalaje sufrieran daños a consecuencia del transporte, el cliente debe comunicar dichos daños, de forma debidamente documentada, en un plazo máximo de 48 horas a contar desde el momento de la recepción de la mercancía.

En caso de reclamación justificada y comunicada en el plazo estipulado, Mamparas Doccia S.L. procederá al envío de reposición. Si el comprador no comunicara la reclamación en el plazo de 48h. la empresa se reserva el derecho de no responder a dicha reclamación y el comprador se verá privado de los derechos que le pudieran asistir.

## ~~~~~ DEVOLUCION DE MERCANCIA:

La empresa no acepta ninguna devolución sin previa aceptación expresa. Únicamente el departamento de atención al cliente está autorizado a dar una respuesta favorable a la devolución de mercancía y dar la orden de recogida. En caso de devolución de una mercancía no autorizada, la empresa se reserva el derecho de facturar al cliente los gastos derivados de esta devolución.

#### GARANTÍA:

La mercancía está garantizada según la norma europea en vigor.

La garantía no cubre los deterioros no imputables al producto o deterioros derivados de un uso negligente. La garantía no cubre deterioros derivados de una mala manipulación o de un uso inapropiado.

#### Excluido de la garantía:

Los defectos y deterioros provocados por el desgaste natural de piezas, los fenómenos meteorológicos, los daños causados por la dureza del agua o los daños que pudieran derivarse de un mantenimiento negligente o defectuoso.

Los daños en la superficie del producto resultado de impactos, choques o golpes no están cubiertos por la garantía. La garantía dejará de tener validez para todo producto cuya instalación, ejecución de obra o mantenimiento no hayan sido efectuados según nuestras reglas de manipulación y montaje.

Los deterioros consecuencias del corte, la perforación y cualquier otra transformación del plato de ducha suministrado no estarán cubiertos por la garantía.

En caso de defecto reconocido por la empresa, nuestra garantía está estrictamente limitada a la reposición del producto defectuoso, excluyendo cualquier gasto e indemnización sea cual sea su naturaleza. Dicha reposición será de un producto idéntico, dentro de los límites de fabricación y de la disponibilidad de stock. En caso contrario el compromiso de garantía se verá satisfecho por la reposición de un producto

equivalente. No podemos en ningún caso ser tomados como responsables de un daño, cualquiera que sea su naturaleza, resultado del contacto del material producido por MAMPARAS DOCCIA SL con cualquiera de los productos señalados en el apartado "recomendaciones de limpieza y mantenimiento".

#### JURISDICCIÓN:

Para toda cuestión relativa a las relaciones comerciales y jurídicas, los implicados acuerdan y reconocen cómo única jurisdicción competente, la establecida en la ciudad de Sevilla en España, lugar dónde Mamparas DOCCIA S.L tiene establecido su domicilio social.

#### COPYRIGHT:

Todas las imágenes e ilustraciones están consideradas propiedad intelectual y están protegidas por copyright, y su reproducción total o parcial queda totalmente prohibida.

#### COLORES:

La mercancía entregada no debe necesariamente corresponder a la muestra suministrada, que define de manera no contractual el aspecto general del producto. Pueden darse diferencias en el tono del tinte o en el aspecto entre la imagen en las fotografías y en producto entregado. Esta diferencia no puede ser nunca motivo de reclamación.

#### CORTES:

Los cortes encargados a Mamparas Doccia S.L, serán realizados tomando como base, información escrita tal cómo un plano acotado. Los cortes serán cómo mínimo de centímetro en centímetro con una tolerancia de variación de 10%. Doccia se compromete a reconstituir los cantos cuando esto sea necesario en cuanto a la apariencia del producto, y en cuanto a la demanda del cliente. Los lados con corte que tras la instalación no sean visibles, no tendrán el acabado del resto de la superficie del plato.

#### DISTANCIA DEL DESAGÜE:

La posición de la válvula de desagüe varía según las dimensiones de cada plato de ducha. La posición aproximada de la válvula de desagüe está indicada en el esquema técnico, sin embargo, debido al carácter artesano de la fabricación, esta distancia puede variar ente 1 y 3 cm. según al molde utilizado en dicha fabricación.

#### DIMENSION DE LOS PLATOS DE DUCHA:

La masa utilizada en la fabricación de los platos de ducha DOCCIA se vierte en moldes rígidos, lo que da como resultado un producto de medidas regulares. Aún así, tratándose de un material que contrae durante el proceso de secado, la altura y el espesor podrían experimentar una variación de algunos milímetros.





---

**MAMPARAS DOCCIA S.L.**

---

P.I. San Nicolás Uno, Parcela 34,  
41500 Alcalá de Guadaíra - Sevilla

T. (+34) 902 120 038

F. (+34) 902 197 196

<http://www.mamparasdoccia.es>

 <https://twitter.com/mamparasdoccia>

 <https://www.facebook.com/mamparasdoccia>

